

NOVINKA

# Siba Tech

Obojstranný odkvapový systém

Jeden žlab, dve možnosti

hranatá predná časť →  ← polkruhová predná časť

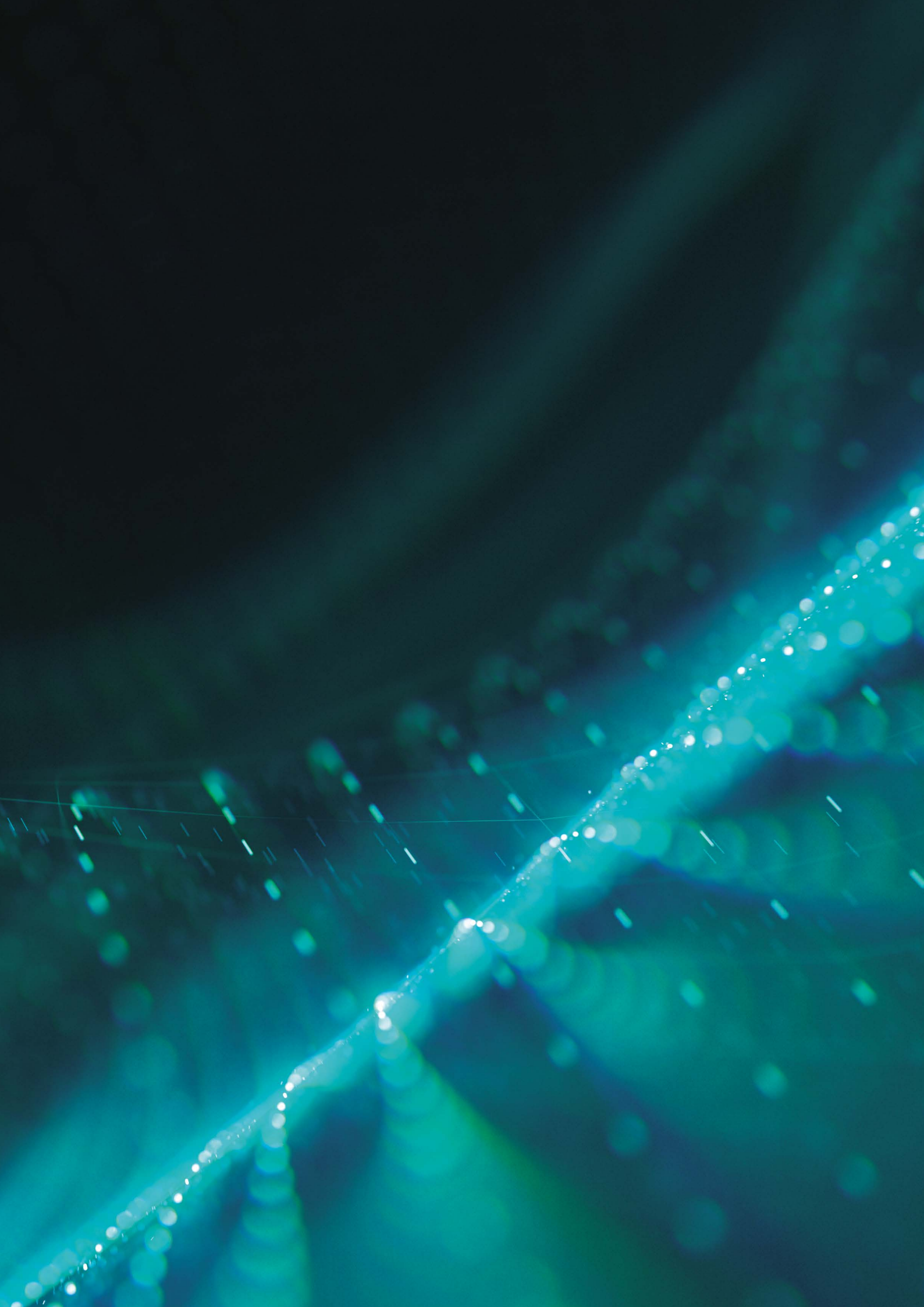



# Spojenie, ktoré inšpiruje

## Siba Tech. Obojstranný odkvapový systém

---

Hľadanie dokonalej kombinácie je našou vášňou. Zmena perspektívy nám pomáha objavovať nové oblasti a hľadať inovatívne riešenia. Komplexné problémy skúmame do hĺbky, aby sme vytvorili tie najlepšie produkty. Dlhoročná medzinárodná spolupráca pomáha dynamicky rozvíjať naše technológie.

Spojením sily dvoch tvarov, polkruhového a hranatého, vznikol nový inovatívny odkvapový systém, ktorý nám umožňuje dokonale sa prispôsobiť potrebám každej domácnosti. Siba Tech. Kombinácia, ktorá inšpiruje.



# Jeden žlab,

hrnatá predná časť





# dve možnosti

polkruhová predná časť



# Obojstranný odkvapový systém

## Čo to znamená v praxi?

---

Obojstranný odkvapový systém Siba Tech sa vyznačuje ešte efektívnejším prierezom žľabu. Vďaka kombinácii dvoch tvarov je účinnejší v porovnaní s inými systémami na trhu a jeho účinná plocha je približne o 13 % väčšia ako u polkruhových žľabových systémov veľkosti 135 mm.

Inovatívny tvar žľabu a rohy vylisované z jedného kusu materiálu umožňujú lepšiu priechodnosť v porovnaní s čisto hranatými žľabmi a zároveň zvyšujú odolnosť a estetiku komponentov.

Tieto vlastnosti obojstranného odkvapového systému uľahčujú odvádzanie odpadovej vody zo strechy a robia z neho skvelé riešenie pre obytné aj verejné budovy.



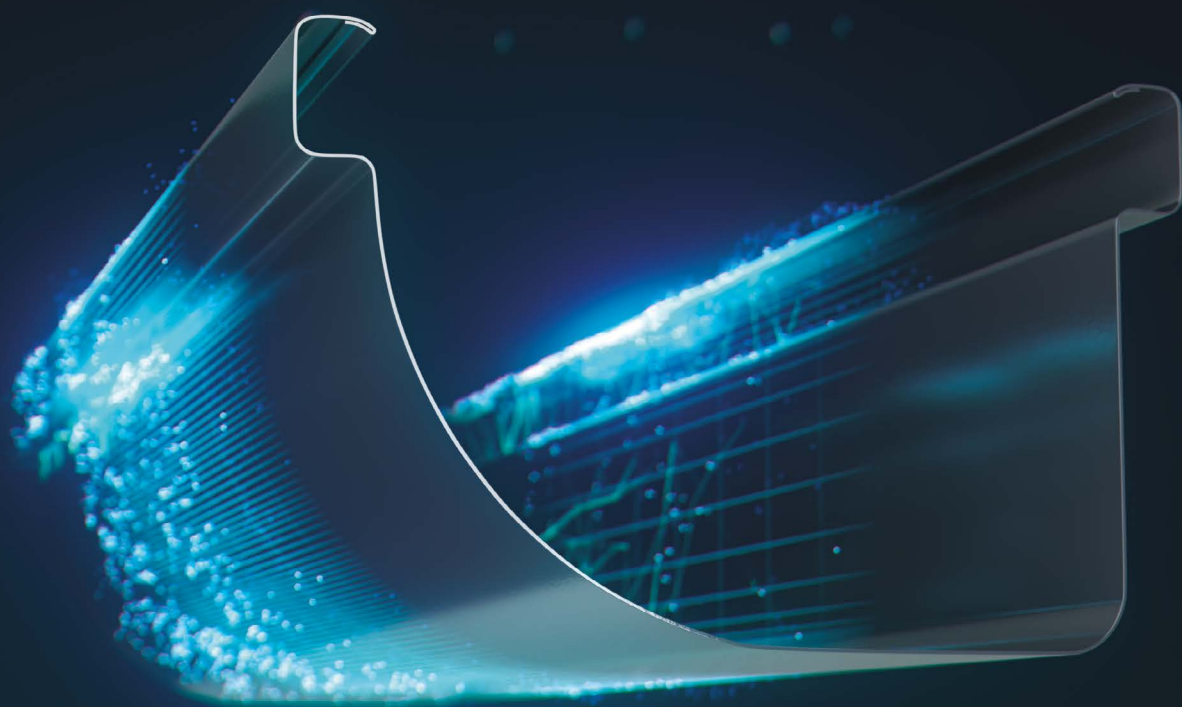

O 13% vyššia  
účinnosť



# Siba Tech

## Povrchová úprava GreenCoat RWS Pro a technické údaje

Ocelové odkvapové systémy Siba sú obojstranne pokryté inovatívnou povrchovou vrstvou GreenCoat RWS Pro, ktorá sa vyznačuje mimoriadnym leskom a farebnou stálosťou. Vďaka použitiu polymérových častíc je odolná voči poškrabaniu a rôznym poveternostným vplyvom.

GreenCoat RWS Pro je produkt značky SSAB, ktorá je známa inovatívnymi a ekologickými výrobkami z ocele s povrchovou úpravou pre stavebníctvo. Možno ho recyklovať takmer na 100 %.

Pododkvapový žľab	3000   4000 mm
Zvodová rúra	1000   3000 mm
Priemer žľabu	140 mm
Okrúhly zvod	90 mm
Hranatý zvod	80 x 80 mm
Hrúbka ocele	0,6 mm
Hmotnosť žľabu	1,7 kg/mb
Hmotnosť okrúhleho zvodu	1,32 kg/mb
Hmotnosť hranatého zvodu	1,42 kg/mb



Čierna  
~RAL 9005  
(RR33)



Grafitová  
~RAL 7024  
(RR23)



Antracitová  
~RAL 7021  
(RR2H3)



Čokoládovo hnedá  
~RAL 8017  
(RR887)



Strieborná metalická  
~RAL 9006  
(RR40)

Veľkosť odkvapového systému: 140/90 mm alebo 140/80 x 80 mm

Spojenie,

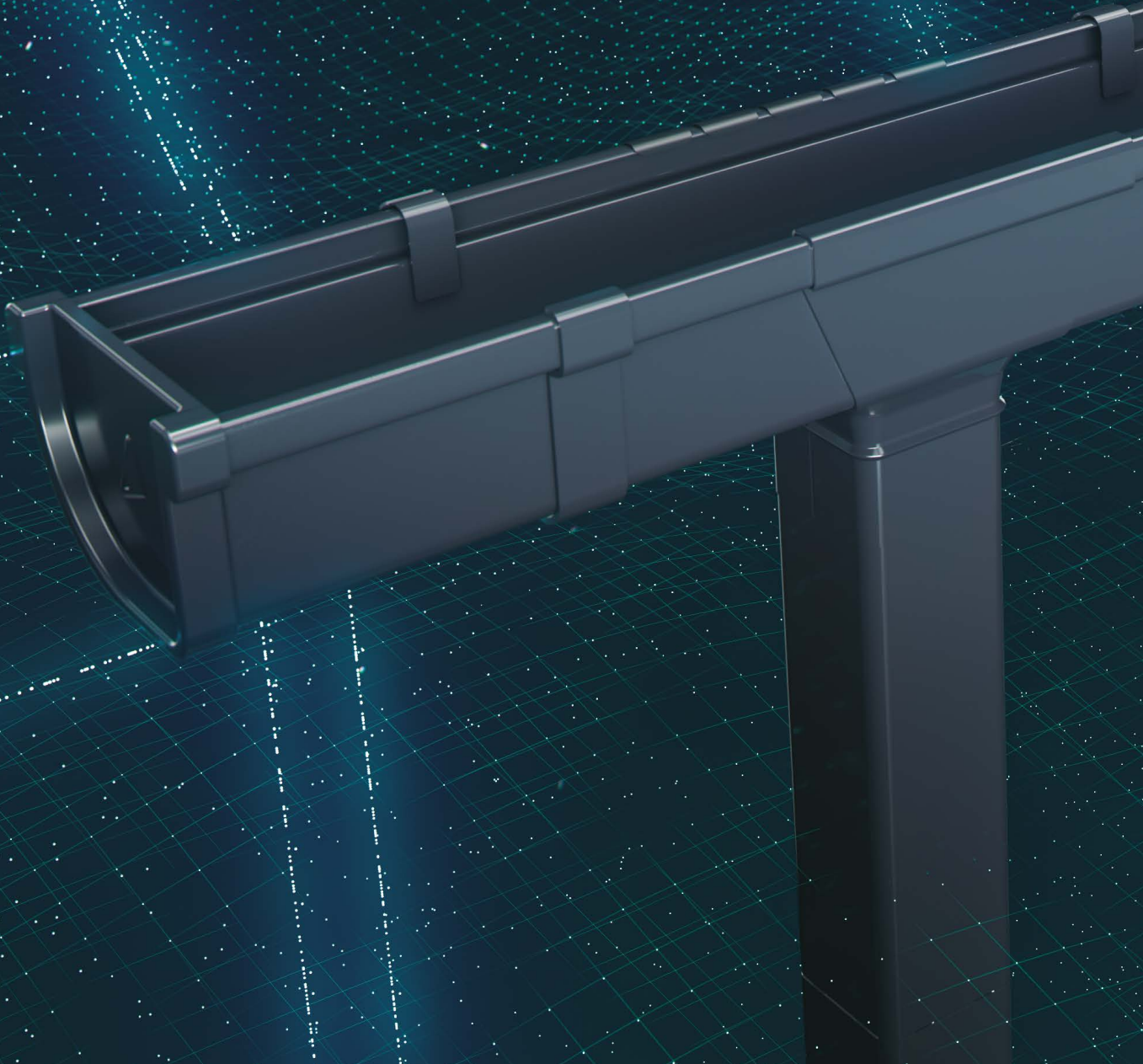



ktoré inšpiruje

# Prečo je Siba Tech jedinečný a inšpirujúci?



Každý dom je iný. Aj keď má rovnaký tvar, vždy je v ňom jedinečné prostredie, iná farba fasády alebo rôzna strešná krytina. Odkvapy sú nevyhnutnou súčasťou každého domu, čo však neznamená, že sme obmedzení jedným tvarom, farbou alebo usporiadaním. Systém Siba Tech je riešenie, ktoré nám umožňuje vybrať si rôznu prednú stranu žlabov v rámci jedného systému, čo zároveň znamená, že vzhľad je prispôsobený každému domu.

# Vzhľad



Jedinečná konštrukcia obojstranného odkvapového systému Siba Tech vám umožňuje zvoliť si tvar žľabu a vybrať si systém podľa vašich preferencií. Moderný tvar zdôrazňuje jedinečný cha-

rakter systému, ktorý dodáva streche eleganciu. Vďaka tomu je ešte jednoduchšie kreatívne navrhnuť budovu a prispôbiť ju vlastným preferenciám!

# Účinnosť

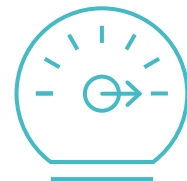

Kombinácia dvoch tvarov v obojstrannom odkvapovom systéme Siba Tech zaručuje väčšiu kapacitu a účinný prierez, čo z neho robí univerzálne riešenie pre obytné aj verejné budovy. Jedinečný profil žľabu a vyhotovenie rohov a kútov zabezpečujú vysokú priechodnosť systému.

Účinný odtok vody zaručuje štvorcový zvod so zaoblenými hranami. Siba Tech je až o 13 % účinnejší ako iné polkruhové systémy dostupné na trhu vo veľkosti 135mm

# Jednoduchá montáž

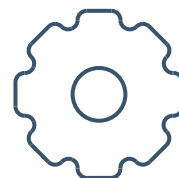

Otvorený obdĺžnikový tvar uľahčuje strihanie žlabu pomocou klampiarskych nožníc. Veľký výber odkvapových hákov umožňuje jednoducho zrealizovať optimálne riešenie pre každý typ strechy a krytiny. Čelové háky umožňujú

zachovať vetráciu medzeru na zadnej strane odkvap, čím sa zlepšuje funkčnosť celej strechy, zatiaľ čo vertikálne montážne otvory čelových hákov umožňujú jednoduché prispôbenie sklonu odkvap.

# Kvalita a spoľahlivosť



Pevnosť a vodotesnosť systému Siba Tech, ako aj jeho súlad s platnými normami, boli výrobcom testované a certifikované. Systém je vyrobený z najkvalitnejšej škandinávskej ocele s hrúbkou 0,6 mm, ktorá je obojstranne pokrytá novou povrchovou úpravou GreenCoat RWS Pro.

Povrchová úprava GreenCoat RWS Pro poskytuje výnimočnú odolnosť proti UV žiareniu a korózii. Okraj žlabu ukončený dovnútra zahnutou hranou spevňuje profil žlabu a chráni pred rizikom vzniku korózie okrajov systému Siba Tech.

# Tesnosť

---



Kombinácia polkruhového a hranatého tvaru zaručuje ešte lepšie utesnenie žlabových spojov a zlepšuje aj tesniacu silu použitých tesnení. Výnimočnú tesnosť systému ďalej zabezpečujú čelá, ktoré boli vybavené širokým asymetrickým tesnením.

Spojka žlabu sa vyznačuje stabilným a tesným spojením, ktoré si nevyžaduje

žiadne ďalšie tesniace zmesi. Žlabové čelá spolu s asymetricky tvarovaným tesnením zabezpečujú stabilnú polohu a nevyžadujú žiadne dodatočné upevnenie. Rohový/kútový diel s dlhým ramenom uľahčuje oporu na hákoch a zabezpečuje správne umiestnenie vzhľadom k pododk-vapovému žlabu

# Značka

---



Ďalšiu eleganciu systému dodávajú prvky s logom značky Siba. Logom sú označené žlabové čelá a objímky zvodu.



# Prvý takýto systém na trhu

---

Inovatívny systém, ktorý kombinuje dva tvary v podobe polkruhového a hranatého žľabu, je prvý svojho druhu na našom trhu. Okrem inovatívneho prístupu k estetickému stránke poskytuje aj množstvo funkčných a praktických výhod. Jednotné riešenie kombinujúce dva tvary umožňuje vybrať si spomedzi

tradičných polkruhových systémov, ako aj čoraz obľúbenejších hranatých systémov. Systémové prvky ako: žľab, žľabový kút / roh, spojka a žľabové čelo sú v jednom tvarovom variante bez ohľadu na zvolený tvar alebo smer inštalácie.

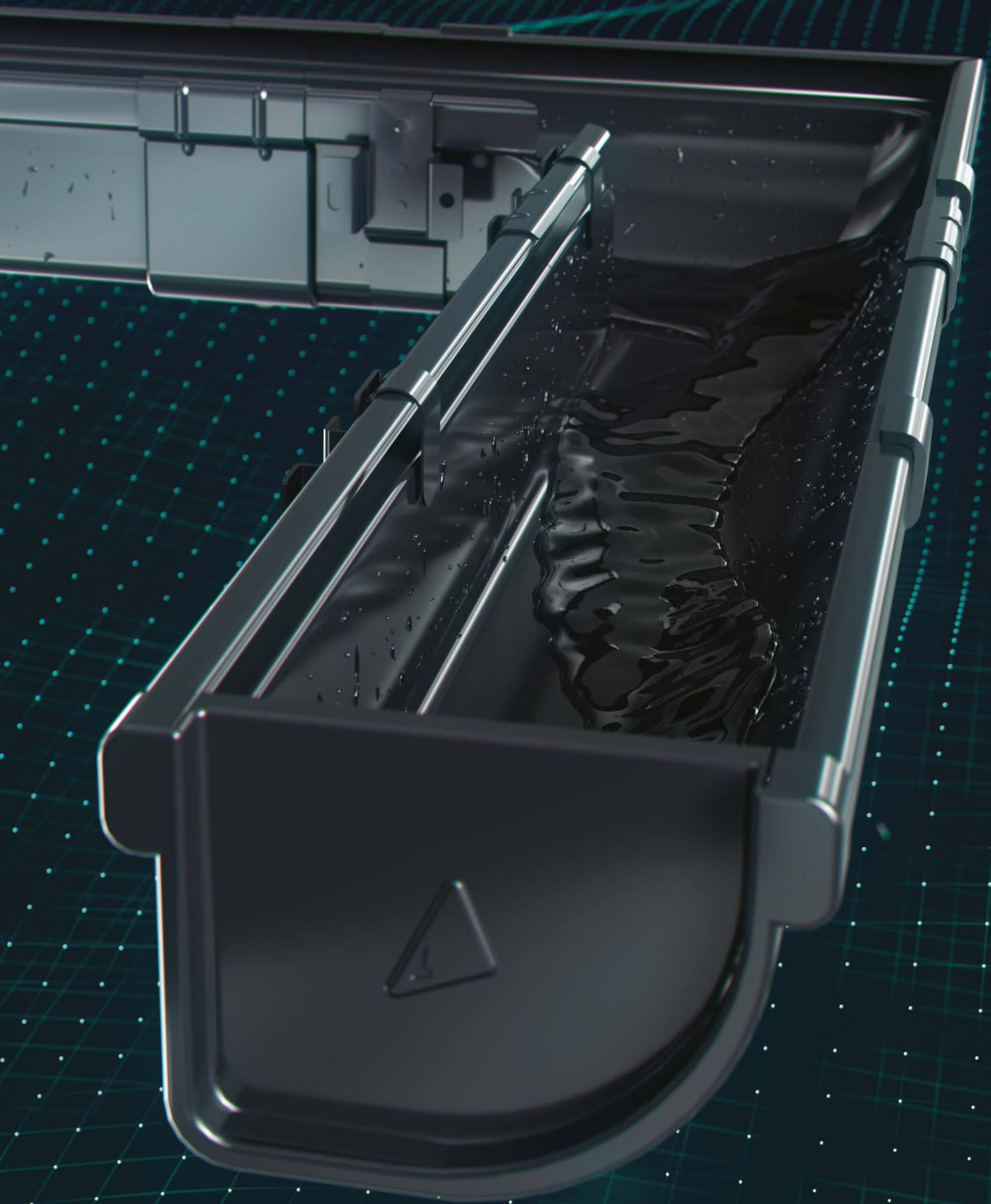

# Komponenty obojstranného odkvapového systému Siba Tech



## Polkruhová predná časť

- 1 Žľab
- 2 Vonkajší polkruhový roh
- 3 Vonkajší polkruhový kút
- 4 Žľabová spojka
- 5 Žľabové čelo
- 6 Hák
- 7 Okrúhla zvodová rúra
- 8 Kotlík pre okrúhly zvod
- 9 Okrúhle koleno
- 10 Výtokové koleno okrúhle
- 11 Objímka oblého zvodu do dreva
- 12 Objímka oblého zvodu do muriva



## Hranatá predná časť

- 1 Žlab
- 2 Vonkajší roh hranatý
- 3 Vonkajší kút hranatý
- 4 Žlabová spojka
- 5 Žlabové čelo
- 6 Hák
- 7 Hranatá zvodová rúra
- 8 Kotlík pre hranatý zvod
- 9 Koleno hranaté / Výtokové koleno hranaté
- 10 Objímka hranatého zvodu do dreva
- 11 Objímka hranatého zvodu do muriva

Obojstranný žlab



veľkosť: 140 dĺžka:  
3000/4000 mm

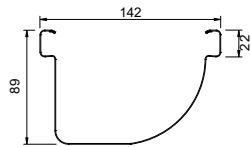

Kút – hranaté prevedenie /  
polkruhový vonkajší roh



veľkosť: 140

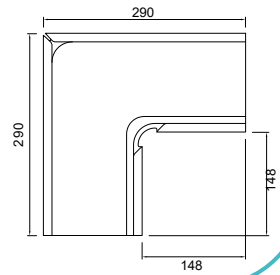

Vonkajší roh hranatý / kút –  
polkruhové prevedenie



veľkosť: 140

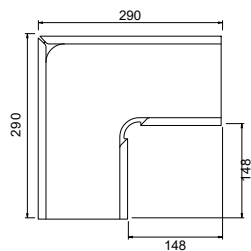

Žlabová spojka so svorkou



veľkosť: 140

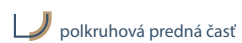
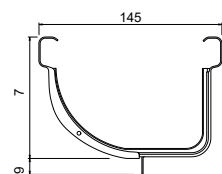

polkruhová predná časť



hranatá predná časť

Žlabové čelo pravé hranaté / ľavé polkruhové



veľkosť: 140

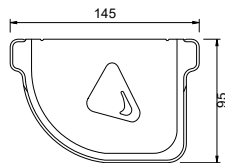

Žlabové čelo ľavé hranaté / pravé polkruhové



veľkosť: 140

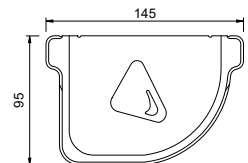

Čelový hák DDC typ P- hranatý



veľkosť: 140

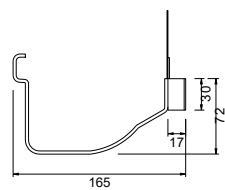

Čelový hák DDC typ H - hranatý



veľkosť: 140

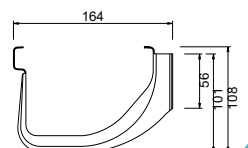

Dlhý hák - hranatý

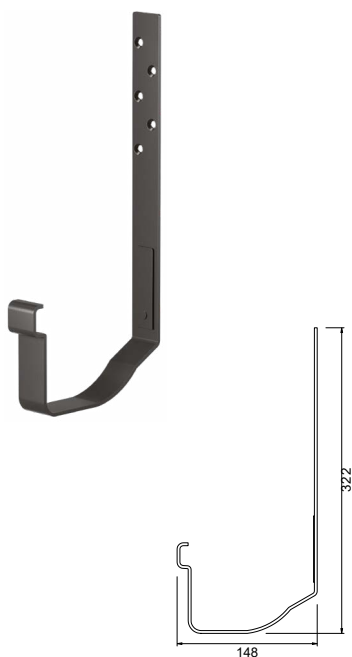

veľkosť: 140



Extra dlhý hák hranatý

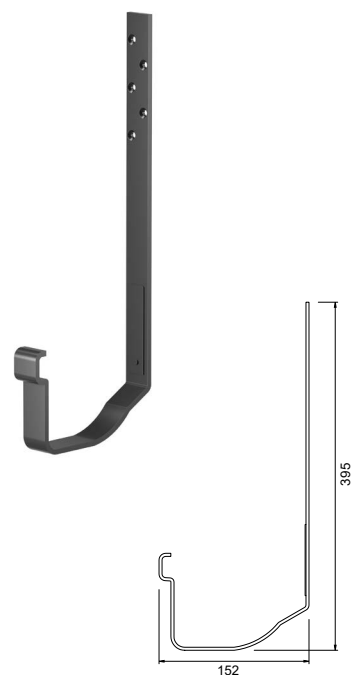

veľkosť: 140



Čelový hák DDC typ P polkruhový

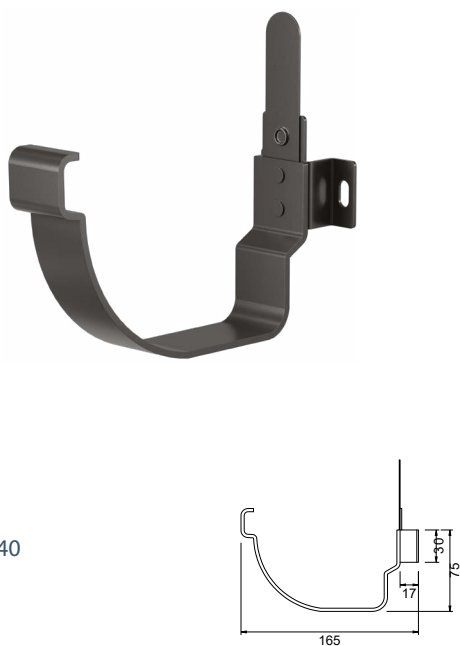

veľkosť: 140



Čelový hák DDC typ H polkruhový

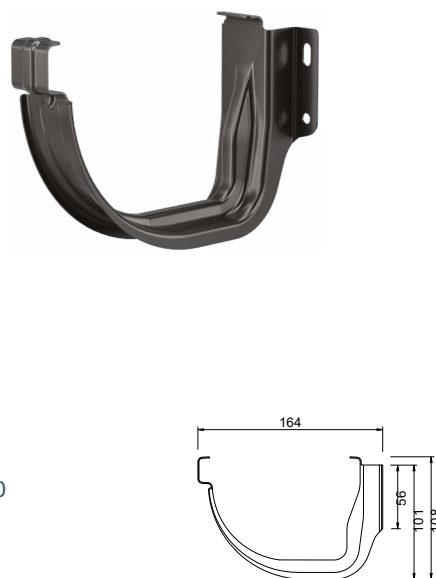

veľkosť: 140

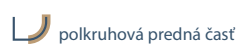

polkruhová predná časť



hranatá predná časť

Dlhý hák - polkruhový

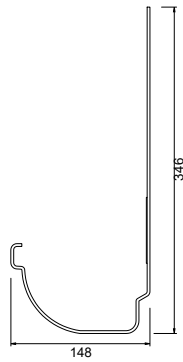

velkost: 140



Extra dlhý hák polkruhový

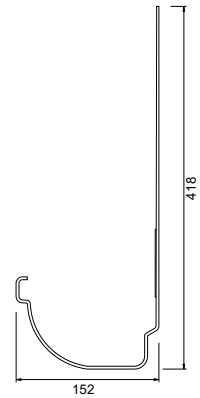

velkost: 140



Hranatý zvod

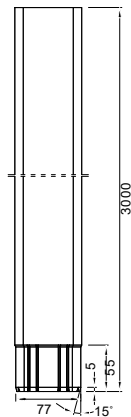

velkost: 80x80 dĺžka:  
1000/3000 mm



Kotlík pre hranatý zvod

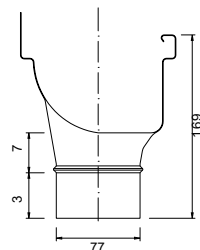

velkost: 140/80x80



Koleno / Výtokové koleno hranaté



veľkosť: 80x80

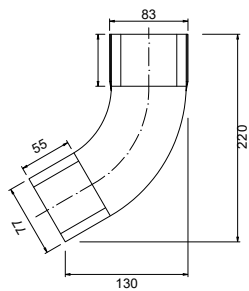

Objímka hranatého zvodu – murivo



veľkosť: 80x80

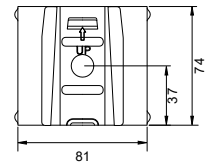

Objímka hranatého zvodu – drevo



veľkosť: 80x80

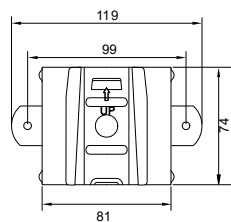

Okrúhly zvod



veľkosť: 90 dĺžka:  
1000/3000 mm

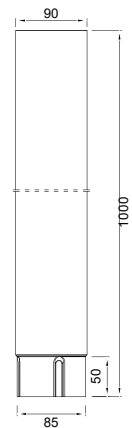

Kotlík pre okrúhly zvod

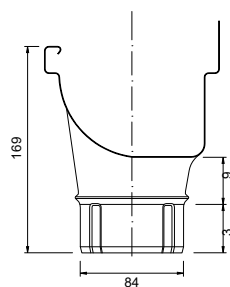

veľkosť: 140/90



Koleno okrúhle

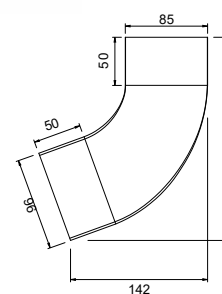

veľkosť: 90



Výtokové koleno - okrúhle

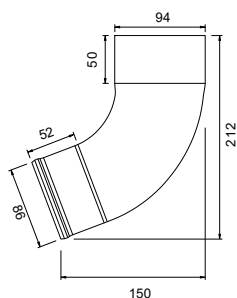

veľkosť: 90



Objímka okrúhleho zvodu – murivo

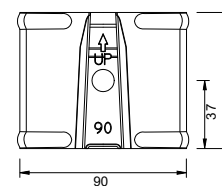

veľkosť: 90



Objímka okrúhleho zvodu - drevo



veľkosť: 90

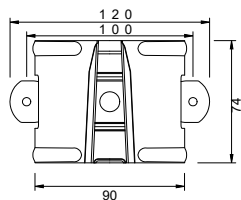

Tŕň pre objímku zvodu- murivo



Dĺžka: 125/175/200/250/300

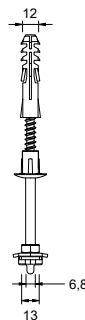

Lapač nečistôt pre hranatý zvod\*



veľkosť: 80x80

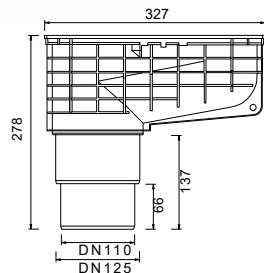

\* Prvok vyrobený z PVC

Lapač nečistôt pre okrúhly zvod\*



veľkosť: 90

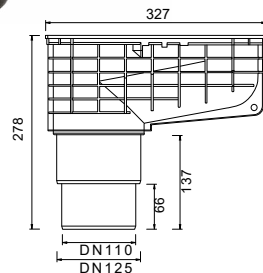

\* Prvok vyrobený z PVC



Naskenujte  
kód, pozrite si  
animáciu a zistite  
všetky vlastnosti  
obojstranného  
odkvapového  
systému Siba Tech.



Fotografie uvedené v katalogu slouží jen na ilustračné účely. Výrobca si vyhradzuje právo na zmeny farieb, dizajnu a rozmerov prezentovaných výrobkov. Tento katalóg je uverejnený na informačné účely a nepredstavuje ponuku v zmysle článku 66, § 1 Občianskeho zákonníka.



Ruukki Slovakia, s.r.o., Stará Vajnorská 37, 831 04 Bratislava 3, Slovenská republika, [www.ruukkistrechy.sk](http://www.ruukkistrechy.sk), [www.ruukki.sk](http://www.ruukki.sk) Ruukki Slovakia, s.r.o. si vyhradzuje právo zmeny cien, rozmerov, farieb, vzhľadu a typu produktov prezentovaných v tomto katalogu. Copyright© 2024 Ruukki Construction. Všetky práva vyhradené. Ruukki a názvy produktov Ruukki sú ochrannými známkami, alebo registrovanými ochrannými známkami Rautaruukki Corporation, dcérskej spoločnosti SSAB.