



Katalóg ocelových strešných krytín

Navrhnuté tak, aby Vám uľahčili život

KVALITA, KTORÁ ODOLÁVA ČASU, A NAVIAC VYZERÁ SKVELE.



Váš domov je drahocenný – a je dôležité, aby ste mali strechu zodpovedajúcu jeho hodnote. Oceľové strechy Ruukki chránia Váš domov za každých okolností.

Sú tiež esteticky príjemné a nadčasovo štýlové. A čo je ešte dôležitejšie, strechy Ruukki Váš domov ešte zhodnotia.

Strechy Ruukki sú fínskej kvality. Či už chcete renovovať alebo postaviť nový domov, naša pestrá ponuka striech Vám zaručí, že nájdete krásnu, odolnú strechu s jednoduchou starostlivosťou. Ak sa pri kúpe rozhodnete pre naše odkvapové systémy a bezpečnostné produkty, dostanete štýlový a funkčný balík, prepracovaný do posledného detailu.

Vďaka tomu je strešná krytina Ruukki najjednoduchšou a bezproblémovou voľbou každého staviteľa.

ODOLNÉ VOČI SLNEČNÉMU ŽIARENIU, VODE A POŠKRIABANIU.

Naše strechy sú navrhnuté pre náročné a stále sa meniace klimatické podmienky, od letných horúčav a jesenných dažďov až po mrazivú zimu. Voľba Ruukki Vám zabezpečí nádhernú strechu, ktorá vydrží dlhé desaťročia.

Hlavnými výhodami našich tried kvality Ruukki 50 PLUS a Ruukki 40 je to, že výrazne zvyšujú odolnosť povrchu, účinne ho chránia pred poškrábaním a koróziou spôsobenou snehom a ľadom, a tiež sa vyznačujú vysokou farebnou stálosťou, ktorú nenaruší ani pôsobenie UV žiarenia.

Vynikajúco dopĺňajú dedičstvo oceľových striech a know-how Ruukki. Sú k dispozícii v moderných i tradičných farebných odtieňoch.



VYJDITE S FARBOU VON

Naša ponuka štandardných farebných odtieňov je veľmi široká a všestranná. Farebné odtiene sú navrhnuté tak, aby esteticky ladili v krajine a umocnili architektúru domu. Ktorá farba sa Vám najviac páči? Ktorá sa najviac hodí pre Váš dom?

Galériu referenčných stavieb a vizualizér strešných krytín nájdete na www.ruukkistrechy.sk

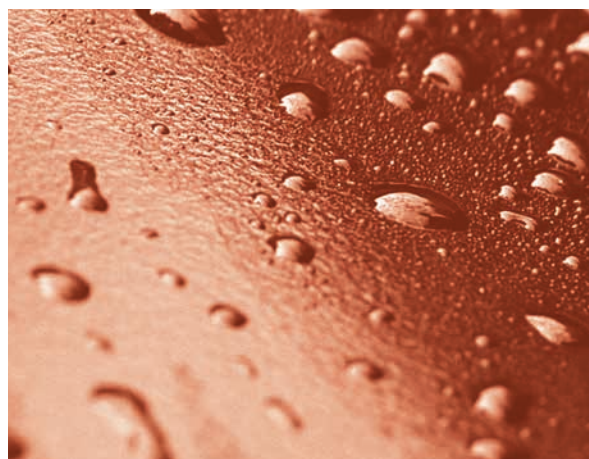

BOHATÁ PESTROŠŤ VÝBERU OKOLIA A ARCHITEKTONICKÝCH ŠTÝLOV.

Oceľové strechy Ruukki sú k dispozícii v tvaroch, ktoré vyhovujú najrôznejšiemu okoliu, či už ide o moderné alebo tradičné. Strecha Ruukki spolu s naším odkvapovým systémom a bezpečnostnými produktmi zaručí, že nemusíte robiť kompromisy.



NAJRÝCHLEJŠÍ A NAJJEDNODUCHŠÍ SPŮSOB AKO ZÍSKAŤ NOVÚ STRECHU.

Ak hľadáte najľahší spôsob montáže novej strechy alebo rekonštrukcie tej starej, je potrebné si vybrať strešnú sadu Ruukki.



Strešná sada obsahuje

- strešnú krytinu
- poistnú hydroizoláciu a tesnenia
- prestupové manžety
- skrutky
- odkvapový systém
- bezpečnostné prvky
- lemovacie prvky



SPRÁVNY VÝBER PRE CELÝ ŽIVOT.

Výber, s ktorým sa žije ľahšie. Oceľové strechy Ruukki sú vode odolné, ľahké a vydržia desaťročia. Vďaka prevedeniu a použitým materiálom nebudete mať problémy s údržbou našich striech a jednoduchá je aj ich montáž.

Na naše krytiny poskytujeme najdlhšie záruky na trhu bez ďalších skrytých podmienok.

Je to veľmi ľahké:

1. Oboznámte sa s našou ponukou na www.ruukkistrechy.sk a vyberte si produkt, ktorý sa Vám najviac páči. Následne nám pošlite žiadosť o cenovú ponuku.
2. Naš technik Vám bezplatne vypracuje cenovú ponuku a obchodný zástupca odporučí zmluvného partnera vo Vašom najbližšom okolí.
3. Dohodnete sa na termíne dodávky.
4. Nenecháme Vás dlho čakať – strešná krytina bude čoskoro doručená k Vaším dverám.
5. Naš certifikovaný obchodný partner sa bezodkladne postará o montáž Vašej strešnej krytiny.

RUUKKI K VAŠÍM SLUŽBÁM.

Ruukki je tu k Vaším službám. Ruukki je expertom na kovy, na ktorého sa môžete spoľahnúť kedykoľvek potrebujete kovové materiály, komponenty, systémy a integrované systémy. Neustále rozvíjame škálu našich produktov a spôsoby prevádzky, aby sme uspokojili Vaše potreby.

Rez strešnou krytinou

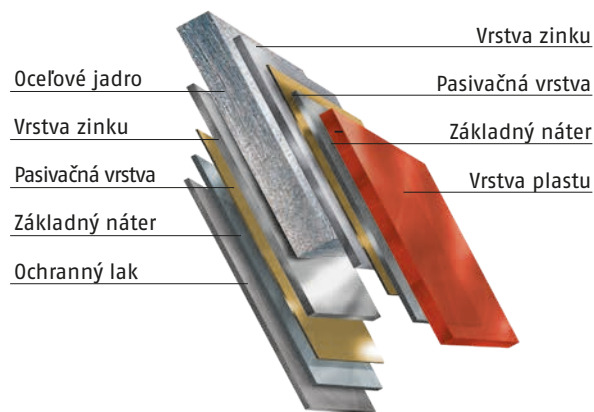

V prípade ďalších informácií kontaktujte nášho regionálneho obchodného zástupcu alebo navštívte: www.ruukkistrechy.sk

RUUKKI

Konštrukcia, kde do seba všetky časti bezchybne zapadajú

Oceľová strecha nikdy nevyjde z módy.

Oceľ je nadčasová voľba. Jej využitie má dlhú tradíciu. Vďaka svojmu vzhľadu a vlastnostiam sa stala najmodernejším strešným materiálom.

Oceľové strechy Ruukki sú známe súhrou formy a funkcie, čo je príznačné pre škandinávsky dizajn, vďaka ktorému sú praktické a krásne, a tiež sa ľahko udržiavajú. Strechy sú ľahké, takže sú ideálne aj na rekonštrukciu.

Bohatá pestrosť výberu okolia a architektonických štýlov.

Oceľové strechy Ruukki sú k dispozícii v tvaroch, ktoré vyhovujú najrôznejšiemu okoliu, či už ide o moderné alebo tradičné. Strecha Ruukki spolu s naším odkvapovým systémom a bezpečnostnými produktmi zaručí, že nemusíte robiť kompromisy.

Triedy kvality Ruukki



Ruukki 50 Povrchová úprava GreenCoat Pural BT Matt

Povrchová úprava bola vyvinutá za použitia špičkovej technológie a je založená na báze polyuretánu a polyamidu. Polyuretán zaisťuje výnimočnú odolnosť voči opotrebeniu, zatiaľ čo polyamid zlepšuje sklz počas profilovania. Vonkajší povrch sa vyznačuje dôstojným vzhľadom, veľmi vysokou odolnosťou voči mechanickému poškodeniu a výnimočnou odolnosťou voči korózii. Odolnosť voči vysokým teplotám a UV žiareniu súčasne vytvára základ mimoriadne dlhej životnosti. Hrúbka povrchovej úpravy je 50 mikróvov.

Krytiny v triede kvality Ruukki 50 majú technickú záruku 50 rokov (záruka na prehrdzavenie) a estetickú záruku 25 rokov (záruka na vzhľad).

Dokonalá voľba pre zastrešenie. Najvyššia odolnosť, najlepšia záruka na trhu.



Ruukki 40 Povrchová úprava GreenCoat Crown BT a Polyester Rough Matt

Výrobky s povrchovou úpravou GreenCoat Crown BT majú štýlový a elegantný vzhľad, ktorý je výsledkom mierne matného povrchu. Je založený na báze polyuretánu, ktorý zaisťuje vysokú odolnosť voči opotrebovaniu. Vrstva povrchovej úpravy dosahuje na oceľovom plechu hrúbky 26 mikróvov pre GreenCoat Crown BT a 30 mikróvov pre Polyester Rough Matt.

Krytiny v triede kvality Ruukki 40 majú technickú záruku 40 rokov (záruka na prehrdzavenie) a estetickú záruku 15 rokov (záruka na vzhľad). Produkty s výnimočnou hodnotou.

Múdra voľba do všetkých podmienok.



Ruukki 30 Povrchová úprava Polyester a Polyester MagZn Matt

Vyznačuje sa povrchovou úpravou, ktorá je odolná voči zmenám teploty, UV žiareniu a korózii. Má dobré mechanické vlastnosti – Odolnosť voči mechanickému poškodeniu, vysokú pevnosť. Hrúbka ochrannej náterovej vrstvy je 25 mikróvov pre Polyester a 29 mikróvov pre Polyester MagZn Matt.

Krytiny v triede kvality Ruukki 30 majú technickú záruku 30 rokov (záruka na prehrdzavenie) a estetickú záruku 10 rokov (záruka na vzhľad).

Dostupná a spoľahlivá voľba pre štandardné potreby.

V prípade ďalších informácií kontaktujte nášho regionálneho obchodného zástupcu alebo navštívte: www.ruukkistrechy.sk



H-11758
CRUISER 6000

CRUISER 6000
H-11758

Predstavujeme GreenCoat

GreenCoat® je inovatívny oceľový plech s farebnou ekologickou povrchovou vrstvou, ktorá je charakterizovaná vynikajúcim zachovaním farebnosti a dlhou životnosťou. Tento materiál bol vyvinutý pre stavebníctvo a ďalšie použitie. Všetky výrobky vychádzajú z prvotriednej ocele škandinávskej kvality, ktorá je po celom svete uznávaná ako najlepšia oceľ na trhu. Ďalej je väčšina výrobkov GreenCoat opatrená povrchovou úpravou založenou na Bio-based Technology (BT), pri ktorej bola významná časť tradičnej fosilnej zložky nahradená bio komponentami.

Zelenšia, lepšia – špičková oceľ a povrchy z biologických materiálov

Výrobky z ocele GreenCoat škandinávskej kvality majú jednoznačne priaznivý dopad na životné prostredie a charakterizujú ju špičkové parametre, čím tieto výrobky prispievajú k menšiemu ekologickému zaťaženiu a väčšej udržateľnosti budov. Zatiaľ čo oceľ s farebnou úpravou sú k dispozícii iba ako bezchromanové produkty, GreenCoat ide ďalej. Preto je väčšina výrobkov GreenCoat opatrená povlakom Bio-based Technology (BT), pri ktorej bola významná časť tradičnej fosilnej zložky nahradená bio komponentami. Toto jedinečné patentované riešenie výrazne znižuje ekologickú stopu výrobkov GreenCoat. Vďaka inovatívnej farebnej úprave, možnosťou úplnej recyklácie v súlade s predpismi REACH a s celým radom rôznych ekologických certifikátov predstavuje GreenCoat ideálne udržateľné riešenie pre budovy.

Výrobky GreenCoat výborne odolávajú korózii, UV žiareniu a poškrabaniu. K dispozícii je rozsiahla záruka, ktorá vychádza z 40 ročného testovania vo vonkajšom prostredí. Stavebníci majú k dispozícii ľahký materiál, s ktorým sa ľahko pracuje, aj keď teploty klesnú na -15 °C. Výrobky GreenCoat sú v ponuke v celom rade atraktívnych farieb a konečných úprav.

V každom klimatickom pásme na Zemi pomáha GreenCoat budovať inovatívne, odolné a cenovo priaznivé budovy – pre zelenšie bývanie.

VPLYV NA ŽIVOTNÉ PROSTREDIE

GreenCoat je zaregistrovaný v databáze BASTA (databáza schválených výrobkov pre švédsky stavebný priemysel), BVB (hodnotenie výrobkov pre stavebníctvo) a SundaHus (systém hodnotenia výrobkov pre stavebné a realitné spoločnosti z hľadiska vplyvu na životné prostredie a zdravie osôb).

Registrácia BASTA potvrdzuje, že tento výrobok spĺňa stanovené kritéria v súvislosti s vlastnosťami, ktoré sú považované za škodlivé z hľadiska životného prostredia a zdravia osôb. Viď www.bastaonline.se.

Hodnotí a informuje o dopade výrobkov na životné prostredie a ovplyvňuje vývoj výrobkov s dôrazom na absenciu toxicity a priaznivý vplyv na okolité prostredie.

SundaHus Environmental Data je systém, ktorý hodnotí výrobky v rámci stavebníctva a realitnej činnosti z hľadiska dopadu na zdravie osôb a životné prostredie.

Úspešne testované po celom svete

Produkty GreenCoat sa vyznačujú vysokou farebnou stálosťou a odolnosťou povrchovej vrstvy, ktorá dlhodobo odoláva korózii a UV žiareniu rovnako ako škrabancom a nazhromaždeným nečistotám.

Toto je potvrdené obrovským množstvom dlhodobých vonkajších testov v najnáročnejších prostrediach po celom svete. Viac ako 10 000 testovacích stojanov s vzorkami s povrchovou úpravou GreenCoat boli roky vystavené náročným podmienkam vrátane slanej vody, snehu, ľadu, dažďa, UV žiareniu, vysokej vlhkosti, vetru a búrkam.



Možnosť 100% recyklácie

Strešné krytiny vyrobené s využitím ocele GreenCoat ponúkajú bezpečnú a udržateľnú ochranu pred počasím s veľmi nízkymi nákladmi na údržbu. Výrobky GreenCoat budú chrániť váš dom po desiatky rokov a na konci životnosti sa dá oceľ znovu roztaviť a vyrobiť z nej

nové oceľové produkty. Oceľ je možné 100% recyklovať bez toho, aby tým utrpela jej kvalita. Oceľ predstavuje udržateľné riešenie ako z hľadiska životného prostredia, tak z hľadiska hospodárnosti.

10 DÔVODOV PREČO SI VYBRAŤ VÝROBKU GREENCOAT

- 1. Jedinečná kombinácia ocele a povrchovej úpravy**
Výrobky GreenCoat vychádzajú z prvotriednej ocele škandinávskej kvality, ktorá je po celom svete uznávaná ako najlepšia oceľ na trhu. Všetky naše povlaky sa vyznačujú vynikajúcimi technickými vlastnosťami. Navyše je väčšina výrobkov GreenCoat opatrená patentovanou povrchovou úpravou na báze bio materiálov.
- 2. Špičková patentovaná technológia pre zelenšie bývanie**
Väčšina výrobkov GreenCoat je opatrená povlakom Bio-based Technology (BT), pri ktorom bola významná časť tradičnej fosilnej zložky nahradená biokomponentom. Vďaka tejto technológii, ktorú si spoločnosť SSAB nechala patentovať, sa jedná o jedinú povrchovú vrstvu na trhu s vysokým obsahom biologicky obnoviteľnej zložky. Všetky naše výrobky samozrejme spĺňajú požiadavky právnych predpisov REACH. To znižuje vplyv na životné prostredie a podporuje zelenšie bývanie.
- 3. Dlhá životnosť a prvotriedny povrch do akéhokoľvek počasia**
Výrobky GreenCoat si dlho zachovávajú svoj farebný vzhľad a odolnú povrchovú vrstvu, ktorá odoláva korózii, bielej hrdzi, UV žiareniu, škrabancom a nánosom nečistôt, čím sa znižujú požiadavky na údržbu.
- 4. Vynikajúca tvarovateľnosť – dokonca aj rukou**
Výrobky GreenCoat je možné jednoducho tvarovať a ľahko stlačovať, ohýbať, rezať, perforovať, profilovať a vytvárať tak zložité tvary.

- 5. Široká ponuka farieb**
GreenCoat je k dispozícii v širokej ponuke jasných farieb s exkluzívnym vzhľadom povrchu. Zaisťuje aj možné aj špeciálne farby podľa priania.
- 6. Tvarovateľnosť až do -15° C**
Niektoré výrobky GreenCoat je možné tvarovať pri teplotách pod nulou, čo umožňuje inštaláciu celý rok a teda zníženie nákladov.
- 7. Opakovateľnosť farieb**
Výrobky GreenCoat používajú na povrchu povlak s úzkou toleranciou farieb, ktorá zaisťuje konzistenciu farieb medzi jednotlivými šaržami.
- 8. Dôsledné testovanie vo vonkajšom prostredí**
Viac ako 40 rokov rozsiahleho testovania vo vonkajšom prostredí na miestach po celom svete zaručuje, že výrobky GreenCoat odolávajú najdrsnejšiemu počasiu vrátane vetra, dažďa, snehu, pôsobeniu slanej vody, ľadu, UV žiareniu, vysokej vlhkosti a búrkam.

Zaistenie kvality pri testovaní v skutočnom vonkajšom prostredí je pre spoločnosť Ruukki prioritná a preto ponúkame ešte viac, ako požadujú predpisy EU.
- 9. Najčistejšia oceľ**
Výrobky GreenCoat sú vyrábané z ocele škandinávskej kvality a vďaka najprísnejším toleranciam a výbornej konzistencii patrí medzi najčistejšie na svete.
- 10. Garantované parametre**
Na všetky výrobky GreenCoat sa vzťahuje komplexná záruka garancie parametrov.



GREENCOAT®
COLORFUL STEEL

NOVINKA

RUUKKI MODULAR

Moderný profil, ktorý vyzerá dobre na každej streche

Ruukki® Modular ponúka atraktívny design a dopĺňa portfólio maloformátových krytín Ruukki. Vyznačuje sa jednoduchou manipuláciou a montážou, skladovateľnosťou, rýchlou dostupnosťou, garantovanou kvalitou a veľmi priaznivou cenou. Symetrický tvar krytiny umožňuje obojstrannú montáž, čo vedie k výraznému zníženiu odpadu

a k vysokej efektívnosti použitia. Ruukki® Modular je vyrobená z kvalitnej škandinávskej ocele v atraktívnom matnom i lesklom prevedení v triedach kvality Ruukki 40 a Ruukki 30. Ide o estetický, moderný profil, ktorý je ideálnou voľbou pre každý typ strechy – od jednoduchých až po architektonicky komplikovanejšie konštrukcie.



Dostupné farby:



Čierna
(RR33)



Antracit
(RR2H3)



Tmavosivá
(RR23)



Čokoládovo
hnedá
(RR887)



Červená
(RR29)



Tehlová
(RR750)



Tmavo hnedá
(RR32)

Celková výška: 47,5 mm

Dĺžka modulu: 350 mm

Efektívna šírka: 1 145 mm

Celková šírka: 1 200 mm

Minimálny sklon: 14°

Efektívna plocha tabule: 0,8 m²



9B



RUUKKI 40

**40 rokov záruka
na prehrdzavenie**

**15 rokov záruka
na vzhľad**



RUUKKI 30

**30 rokov záruka
na prehrdzavenie**

**10 rokov záruka
na vzhľad**

RUUKKI FRIGGE

Srdce vášho domova

Ruukki® Frigge je moderná a estetická modulárna plechová strešná krytina pre každý rozpočet. Jednoduchá, zaujímavá forma a široká škála povrchových úprav a farieb modulárnej strešnej krytiny Ruukki® Frigge – to sú vlastnosti, ktoré splnia očakávania najnáročnejšieho zákazníka. Vznikla ako výsledok práce projektového tímu v spolupráci s klientmi a dodávateľmi. Vďaka tejto spolupráci má výrobok množstvo unikátnych vlastností, ktoré pozitívne ovplyvňujú proces montáže, použitia a vzhľad celej strechy.

Najdôležitejšie vlastnosti:

- modularita, vďaka ktorej sa strecha ľahko prepravuje, montuje a množstvo odpadu sa znižuje na minimum
- symetrický tvar umožňujúci montáž v ľubovoľnom smere, tj zľava doprava a sprava doľava
- veľká oporná plocha na krovnej late, zlepšujúca odolnosť proti poškodeniu pri montáži a uľahčujúca inštaláciu strešných doplnkov
- rez po vlne zlepšujúci estetiku spojov a okrajov strechy
- špeciálne montážne zahĺbenie pre uľahčenie montáže skrutiek

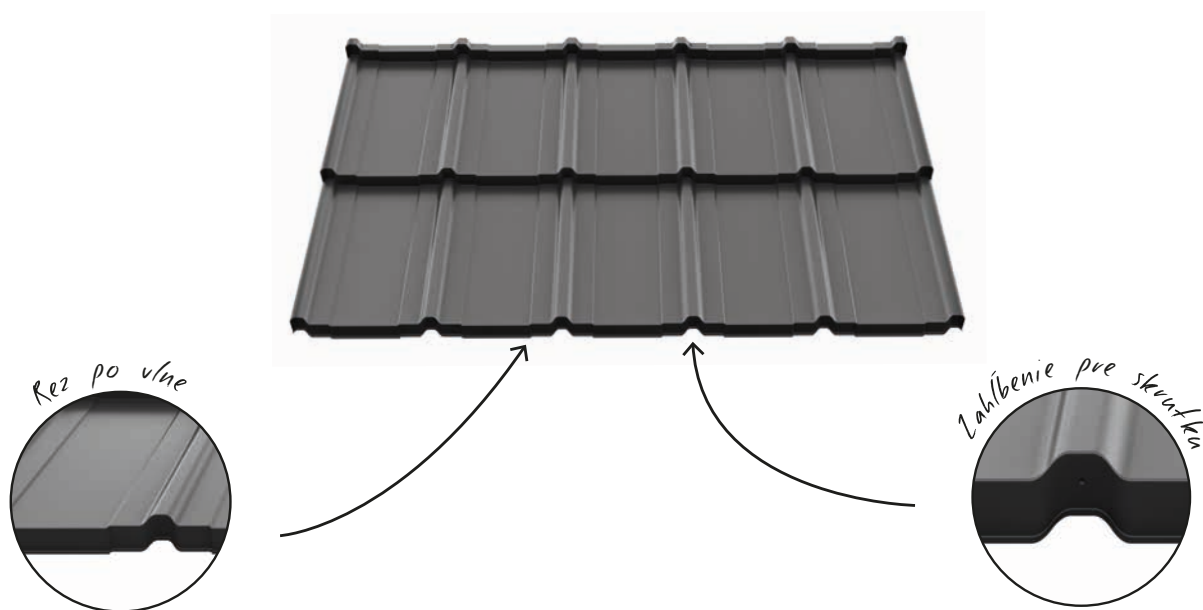

Dostupné farby:

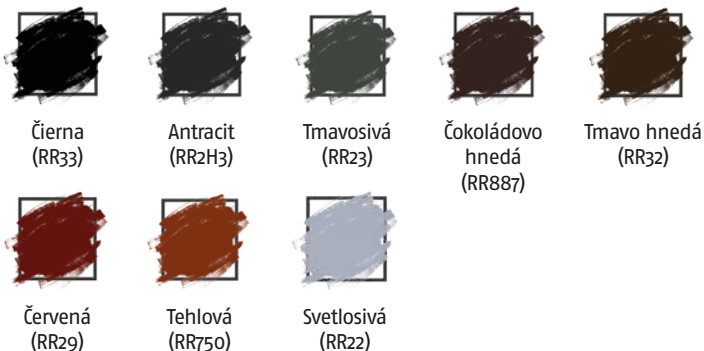

Celková výška:	41 mm
Dĺžka modulu:	350 mm
Efektívna šírka:	1 185 mm
Celková šírka:	1 213 mm
Minimálny sklon:	14°
Efektívna plocha tabule:	0,8295 m ²



RUUKKI 50

**50 rokov záruka
na prehrdzavenie**

**25 rokov záruka
na vzhľad**



RUUKKI 40

**40 rokov záruka
na prehrdzavenie**

**15 rokov záruka
na vzhľad**

RUUKKI HYYGGE

Jednoduchá forma šťastia

Ruukki® Hyygge je nová maloformátová strešná krytina, ktorá sa vďaka jednoduchej a elegantnej forme radí k moderným architektonickým trendom. Krytina sa vyznačuje pozdĺžnymi prelismi, ktoré podčiarknu moderný vzhľad vašej strechy. Na výrobu Ruukki® Hyygge používame oceľ tej najvyššej kvality, pochádzajúcu zo švédskeho koncernu SSAB.

Plech hrúbky 0,6 mm je vybavený modernými a ekologickými povrchovými úpravami Pural Matt BT (Ruukki50+) a Crown BT (Ruukki 40), ktoré sú veľmi odolné proti poškrabaniu a vplyvom slnečného žiarenia.

Ruukki® Hyygge s prelismi

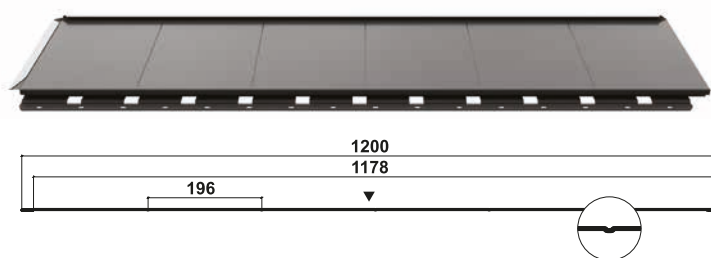

Jedinečné vlastnosti Ruukki® Hyygge



Vysoká kvalita

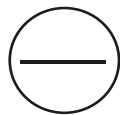

Hladká
povrchová
štruktúra



4 farby

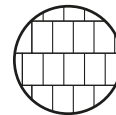
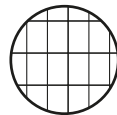

2 vzory

Dostupné farby:



Čierna
(RR33)



Antracit
(RR2H3)



Tmavosivá
(RR23)



Svetlosivá
(RR22)

Celková šírka: 1 200 mm

Celková výška: 26 mm

Efektívna šírka: 1 178 mm

Celková dĺžka: 343 mm

Dĺžka modulu: 290 mm

Minimálny sklon: 25°

**Efektívna
plocha tabule:** 0,341 m²



RUUKKI 50

50 rokov záruka
na prehrdzavenie

25 rokov záruka
na vzhľad



RUUKKI 40

40 rokov záruka
na prehrdzavenie

15 rokov záruka
na vzhľad

RUUKKI FINNERA

Najinteligentnejšia strecha akú ste kedy videli.

Nový a inovatívny dizajn krytiny Finnera pridá vašej oceľovej streche nielen na krásu, ale aj na odolnosti a praktickosti. Revolučný ohyb prednej hrany maximalizuje odolnosť voči poveternostným vplyvom a vytvára úžasne celistvý povrch strechy, aj keď sa jedná o modulárny strešný systém, tzn. že strecha

je zložená z maloformátových šablón. Získate vysokú kvalitu v kompletnom, štandardizovanom balení pripravenom na sklade, ktoré maximálne uľahčí celý proces pokládky strechy. Dosiahnete úžasné výsledky s menej starosťami. A tak by to malo byť.

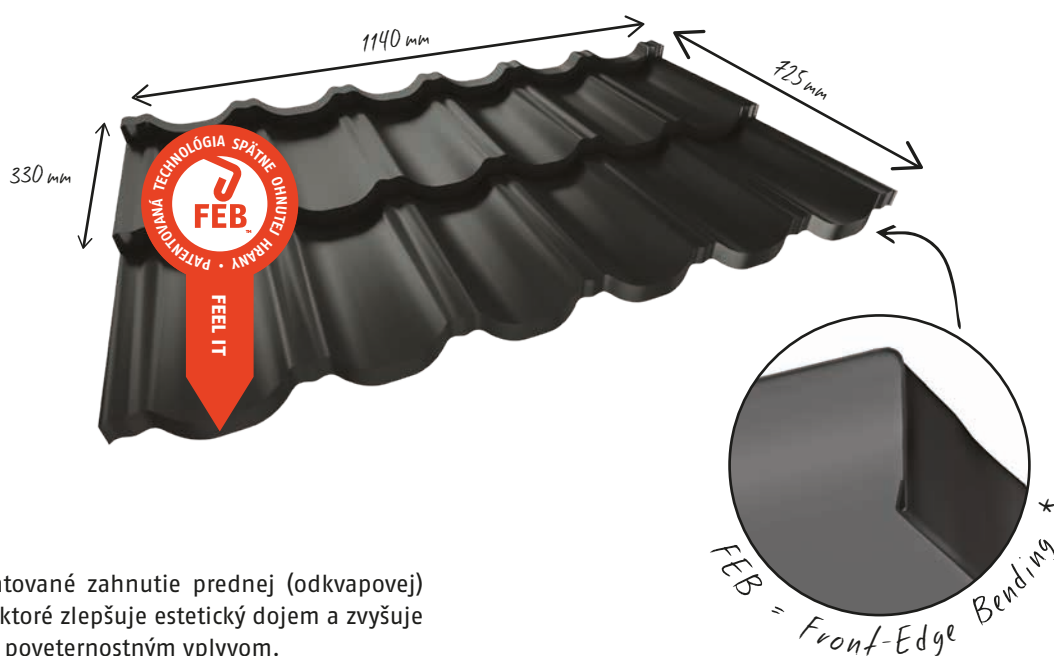

* FEB - patentované zahnutie prednej (odkvapovej) hrany krytiny, ktoré zlepšuje estetický dojem a zvyšuje odolnosť proti poveternostným vplyvom.

Dostupné farby:



Čierna
(RR33)



Antracit
(RR2H3)



Tmavosivá
(RR23)



Čokoládovo
hnedá
(RR887)



Tmavo hnedá
(RR32)



Červená
(RR29)



Tehlová
(RR750)



Svetlosivá
(RR22)

Celková šírka: 1190 mm

Celková výška: 52 mm

Efektívna šírka: 1140 mm

Celková dĺžka: 725 mm

Efektívna dĺžka: 660 mm

Dĺžka modulu: 330 mm

Minimálny sklon: 14°

Efektívna plocha tabule: 0,7524 m²



RUUKKI 50

50 rokov záruka
na prehrdzavenie

25 rokov záruka
na vzhľad



RUUKKI 40

40 rokov záruka
na prehrdzavenie

15 rokov záruka
na vzhľad

RUUKKI ADAMANTE

Keď ide o štýl, krytina Ruukki Adamante je tým najjednoduchším spôsobom ako zaujať.

Ruukki Adamante je nový pôsobivý strešný profil pre náročnejších majiteľov domov, ktorí preferujú odlišný štýl a výnimočný dizajn. Keď uvažujete o originálnom a nápaditom dome, dovoľte Ruukki Adamante ukázať sa v plnej

kráse. Jednoduchý nákup, jednoduchá montáž, jednoducho ju chcete mať. Rovnako ako všetky ľahké oceľové strešné krytiny Ruukki, Adamante je navrhnutá tak, aby majiteľom domov zjednodušila a spríjemnila život.

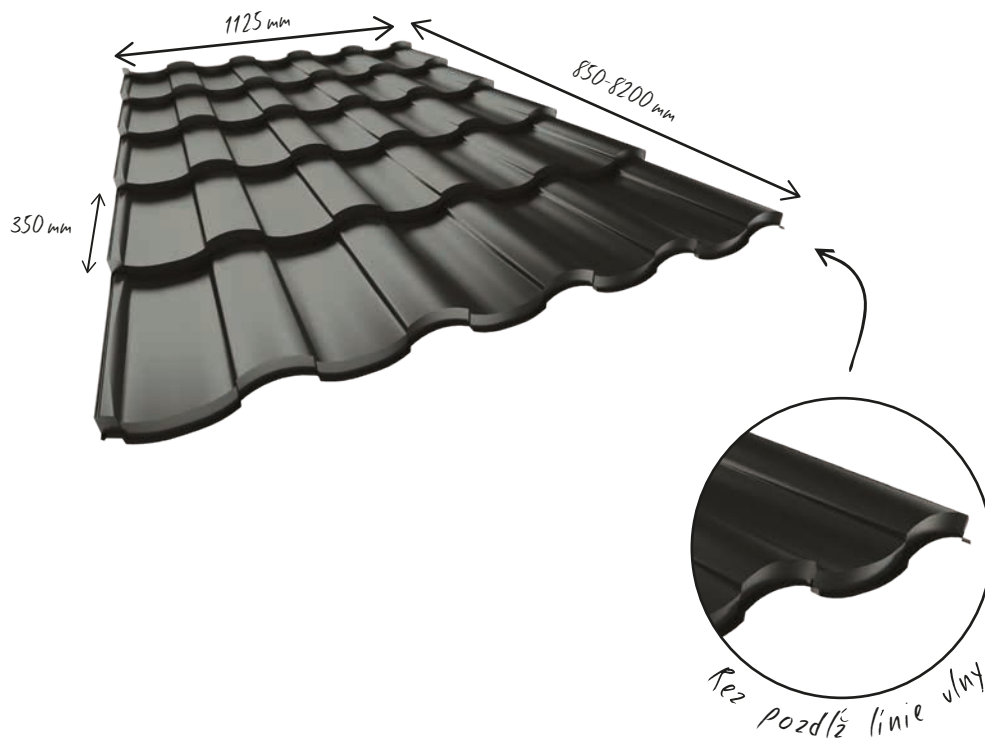

Dostupné farby:

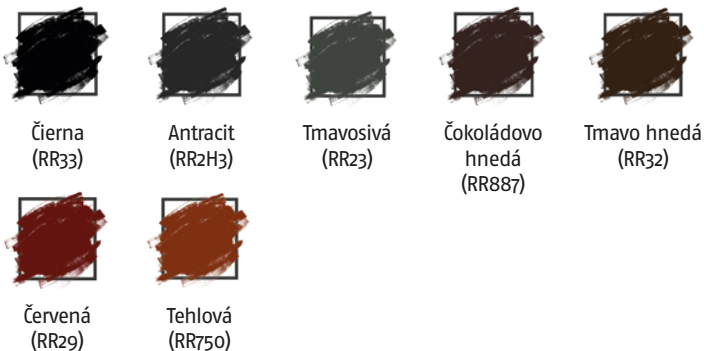

Celková šírka:	1164 mm
Celková výška:	55 mm
Efektívni šírka:	1125 mm
Celková dĺžka:	8200 mm
Minimálna dĺžka:	850 mm
Dĺžka modulu:	350 mm
Minimálny sklon:	9°



RUUKKI 50

50 rokov záruka
na prehrdzavenie

25 rokov záruka
na vzhľad



RUUKKI 40

40 rokov záruka
na prehrdzavenie

15 rokov záruka
na vzhľad



RUUKKI 30

30 rokov záruka
na prehrdzavenie

10 rokov záruka
na vzhľad

RUUKKI MONTERREY

Najobľúbenejšia z mnohých dôvodov.

Ruukki Monterrey je vhodná pre najrôznejšie typy prostredia a domov. Práve preto je najobľúbenejšia z našich modelov. Vďaka nižšiemu profilu dodá krytina Monterrey vašej streche upokojujúci vzhľad. Monterrey je dostupná

v štyroch variantoch – Ruukki 50 plus, Ruukki 40 a Ruukki 30, ktoré sa líšia povrchovou úpravou a tým aj dĺžkou technickej záruky – 50, 40 a 30 rokov.

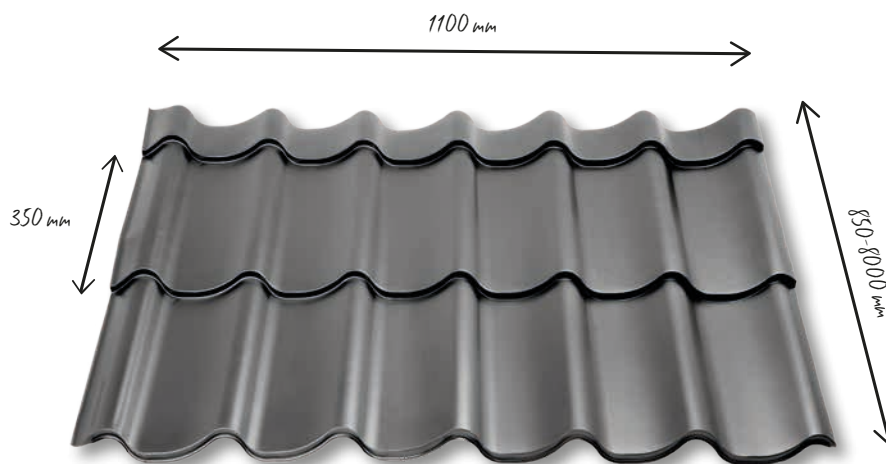

Dostupné farby:



Čierna
(RR33)



Antracit
(RR2H3)



Tmavosivá
(RR23)



Čokoládovo
hnedá
(RR887)



Tmavo hnedá
(RR32)



Červená
(RR29)



Tehlová
(RR750)

Celková šírka: 1 180 mm

Celková výška: 39 mm

Efektívna šírka: 1 100 mm

Celková dĺžka: 8 000 mm

Minimálna dĺžka: 850 mm

Dĺžka modulu: 350 mm

Minimálny sklon: 8°



RUUKKI 50

50 rokov záruka
na prehrdzavenie

25 rokov záruka
na vzhľad



RUUKKI 40

40 rokov záruka
na prehrdzavenie

15 rokov záruka
na vzhľad



RUUKKI 30

30 rokov záruka
na prehrdzavenie

10 rokov záruka
na vzhľad

RUUKKI MONTERREY GRAND

Elegantná a prítažlivá

Ruukki Monterrey Grand prepožíčiava streche nádych elegancie. Dizajn vyjadruje tradíciu pálených škridiel, avšak s vyššou vlnou ako je tomu pri krytine Monterrey. Monterrey Grand prichádza v troch prevedeniach –

Ruukki 50 plus, Ruukki 40 a Ruukki 30, ktoré sa vzájomne líšia povrchovou úpravou, a tým aj trvanlivosťou.



Dostupné farby:



Čierna
(RR33)



Antracit
(RR2H3)



Tmavosivá
(RR23)



Čokoládovo
hnedá
(RR887)



Tmavo hnedá
(RR32)



Červená
(RR29)



Tehlová
(RR750)

Celková šírka: 1 180 mm

Celková výška: 54 mm

Efektívna šírka: 1 100 mm

Celková dĺžka: 8 200 mm

Minimálna dĺžka: 750 mm

Dĺžka modulu: 350 mm

Minimálny sklon: 9°



RUUKKI 50

50 rokov záruka
na prehrdzavenie

25 rokov záruka
na vzhľad



RUUKKI 40

40 rokov záruka
na prehrdzavenie

15 rokov záruka
na vzhľad



RUUKKI 30

30 rokov záruka
na prehrdzavenie

10 rokov záruka
na vzhľad

NOVINKA

RUUKKI CLASSIC LOWCARBON

Udržateľná voľba

Ruukki® Classic LowCarbon je krytina so stojatou drážkou vyrobená zo 100 % recyklovanej ocele SSAB Zero™ a s povrchovou úpravou GreenCoat® na bio báze. Vďaka použitiu recyklovanej ocele s matným povrchom GreenCoat Pural BT a využitím obnoviteľných zdrojov

energie v rôznych fázach jej výroby a logistiky je uhlíková stopa krytiny Ruukki® Classic LowCarbon o 60 % nižšia ako krytiny vyrobenej zo štandardnej ocele. Ruukki Classic LowCarbon podporuje princípy obehového hospodárstva a minimalizuje vplyv na životné prostredie.

Ruukki® Classic LowCarbon C

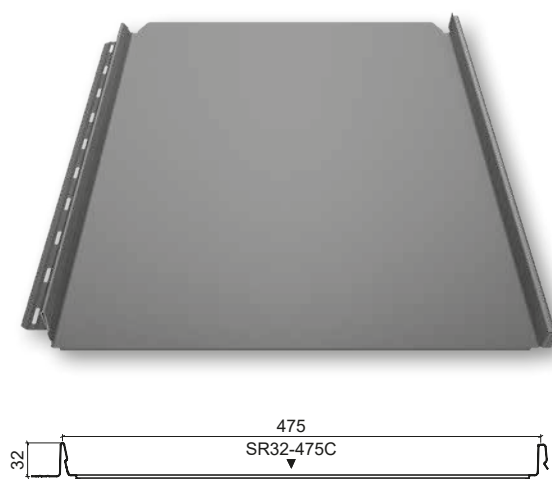

Ruukki® Classic LowCarbon M

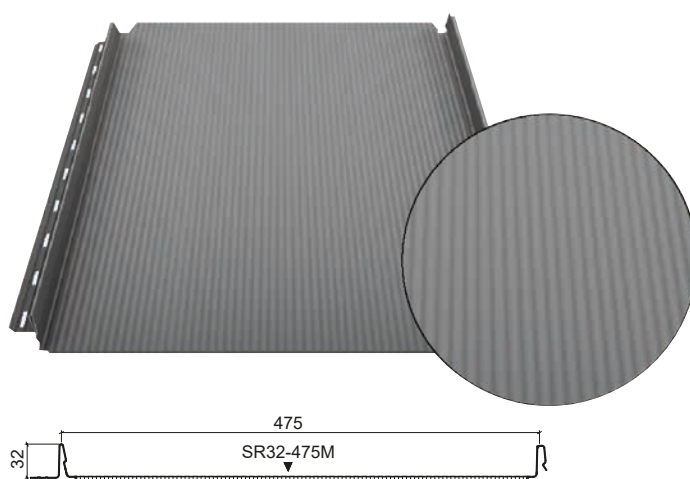

Dostupné farby:



Antracit
(RR2H3)

Výška spoja:	32 mm
Efektívna šírka:	475 mm
Celková šírka:	512 mm
Maximálna dĺžka:	11 600 mm
Minimálna dĺžka:	200 mm*
Minimálny sklon strechy:	6°
Minimálny sklon strechy pri pozdĺžnom spájaní:	14°
Min. preloženie po spáde:	200 mm
Trieda kvality:	Ruukki 50

* Diely v dĺžke pod 800 mm sú spájané do celkov, ktoré je potrebné oddeliť až na stavbe a nie je možné na nich aplikovať antikondenzačnú protihlukovú vrstvu.



RUUKKI 50

**50 rokov záruka
na prehrdzavenie**

**25 rokov záruka
na vzhľad**

RUUKKI CLASSIC DESIGN

Sloboda voľby

Ruukki® Classic Design vysoko kvalitná strešná krytina, ktorá sa vyznačuje výnimočným dizajnom. Nadčasový štýl krytín so stojatou drážkou dokonale zapadá do klasického aj moderného architektonického usporiadania. Prepracované

technologické riešenia zaručujú trvanlivosť a spoľahlivosť a vytvárajú neobmedzené možnosti pre realizáciu predstáv investorov i architektov.



Jedinečné vlastnosti Ruukki® Classic Design



3 šírky šablón

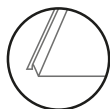

3 možnosti
prevedenia povrchu

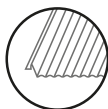

Zaoblené hrany



Estetický vzhľad



Ľahšia montáž
a demontáž

Antikondenzačná protihluková vrstva



Antikondenzačná protihluková vrstva dokáže stlmiť hluk napr. dažďa dopadajúceho na krytinu s intenzitou 6dB, čím ďalej prispieva k akustickej pohode v podkrovnom priestore.

Dostupné farby:



Čierna
(RR33)



Antracit
(RR2H3)



Tmavosivá
(RR23)



Čokoládovo
hnedá
(RR887)



Svetlosivá
(RR22)



Červená
(RR29)

Výška vlny:	32 mm
Efektívna šírka:	475 mm, 355 mm, 271 mm
Celková šírka:	512 mm, 392 mm, 308 mm
Maximálna dĺžka:	11 600 mm
Minimálna dĺžka:	200 mm*
Minimálny sklon:	6°
Minimálny sklon strechy pri pozdĺžnom spájaní:	14°
Min. preloženie po spáde:	200 mm
Max. rozostup latovania:	250 mm
Trieda kvality:	Ruukki 50 Plus, Ruukki 40

* diely v dĺžke pod 800 mm sú spájané do celkov, ktoré je nutné oddeliť až na stavbe.



RUUKKI 50

50 rokov záruka
na prehrdzavenie

25 rokov záruka
na vzhľad



RUUKKI 40

40 rokov záruka
na prehrdzavenie

15 rokov záruka
na vzhľad

Rôzne šírky šablón

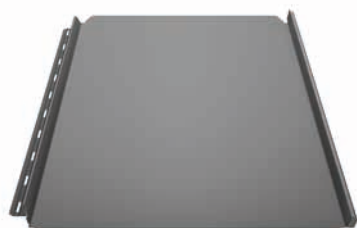

Ruukki Classic Design C

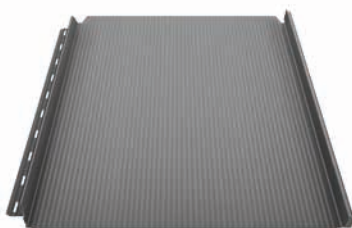
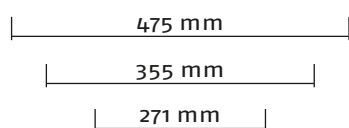

Ruukki Classic Design M

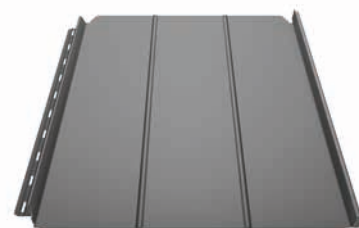
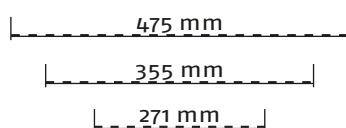

Ruukki Classic Design D

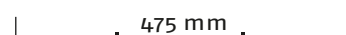

3 možnosti prevedenia povrchu

Rôzne možnosti prevedenia povrchu šablón (s hladkým povrchom, s mikroprofiláciou, s pozdĺžnymi prelismi) zaručujú výber prispôsobený projektu a individuálnym estetickým preferenciám.

Zaoblené hrany

Zaoblené hrany zvyšujú bezpečnosť pri montáži krytiny a účinne znižujú riziko zranenia.

Estetický vzhľad

Ohyb prednej hrany a jedinečný kryt stojatej drážky s logom Ruukki zvyšujú estetickú hodnotu krytiny.

Ľahšia montáž a demontáž

Špeciálne zrezaný spodný záмок a montážna lišta uľahčujú demontáž šablón, napríklad pri dodatočnej montáži strešného okna.

Trieda kvality



Strešná krytina Classic Design je vyrábaná v triede kvality Ruukki 50+ a Ruukki 40, ktorá sa vyznačuje maximálne odolnou povrchovou úpravou s technickou zárukou 50/40 rokov a estetickou zárukou 25/15 rokov.

Surovina



Ruukki Classic Design je produkt vyrobený z ocele potiahnutý organickými povrchovými úpravami GreenCoat®, využívajúce patentovanú technológiu BT (Bio-based technology), v ktorej bola veľká časť tradičných ropných prísad nahradená švédskym repkovým olejom, ktorý je bezpečný pre životné prostredie.

SLOBODA V PROJEKTOVANÍ

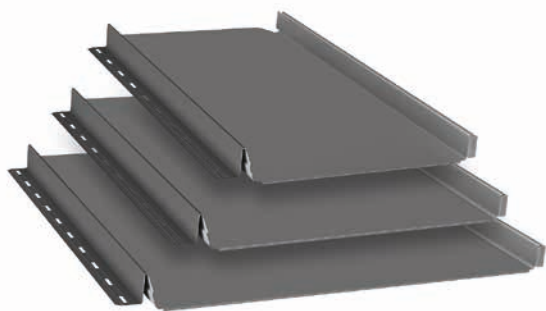

Konštrukcia a estetika krytín Ruukki Classic Design inšpiruje predstavivosť a ponúka širokú škálu projekčných možností. Univerzálny štýl a možnosť výberu jedného z niekoľkých najobľúbenejších farebných odtieňov zaručujú dokonalé prispôbenie a realizáciu v súlade s pôvodnou predstavou. Vďaka možnosti objednať si veľmi krátke šablóny – 20 cm, existuje možnosť použiť šablóny vo forme lemovania.

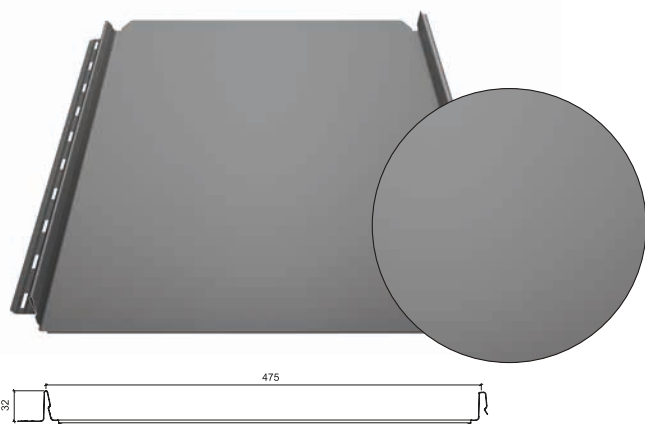

Ruukki Classic Design C hladká

Variant bez prelisov, s možnosťou spájania v ľubovoľnom usporiadaní. Dostupná v troch šírkach (475, 355 i 271 mm).

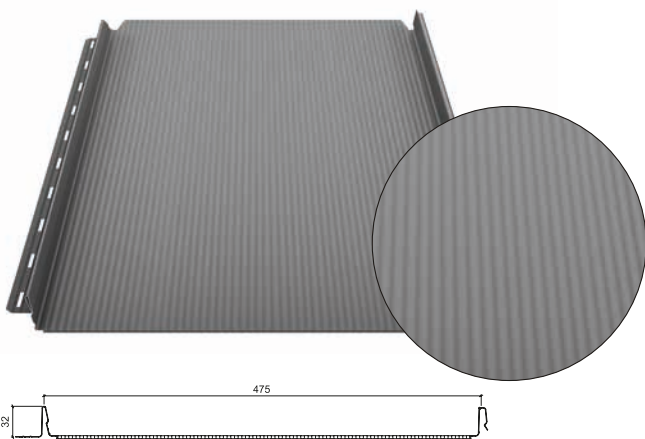

Ruukki Classic Design M s mikroprofiláciou.

Variant bez prelisov, s možnosťou spájania v ľubovoľnom usporiadaní. Dostupná v troch šírkach (475, 355 i 271 mm).

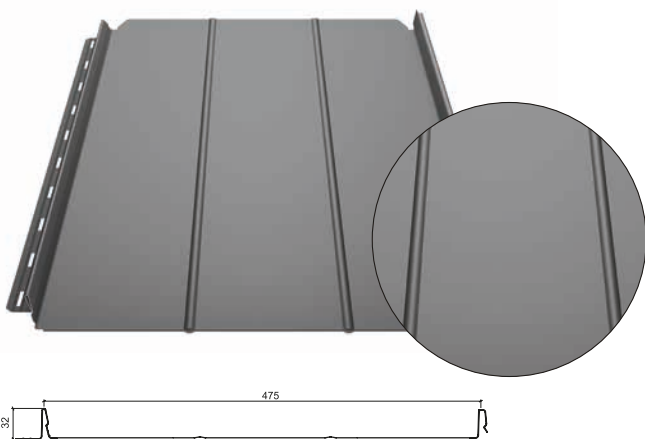

Ruukki Classic Design D s pozdĺžnymi prelismi

Variant s pozdĺžnymi prelismi, s možnosťou spájania v ľubovoľnom usporiadaní. Dostupná v šírke 475 mm.

RUUKKI CLASSIC

Odolná i krásna

Ruukki Classic je špičková oceľová strecha s nevšedným vzhľadom. Jej profil pripomína tradičné falcované krytiny, ale súčasne je moderný a štýlový. Hodí sa do celého radu architektonických štýlov a je skvelou voľbou pre strechy s malým uhlom sklonu.

Ak hľadáte nadčasovú a dlhotrvajúcu krásu bez viditeľ-

ných montážnych skrutiek, vyberte si Ruukki Classic. Je odolná a ľahko sa montuje a udržiava.

Môžete si podľa vášho vkusu vybrať buď Classic bez prelisov (typ C), alebo s prelismi (typ D). Krytiny Classic C a D je možné objednať aj s dodatočnou protihlukovou antikondenzačnou úpravou.

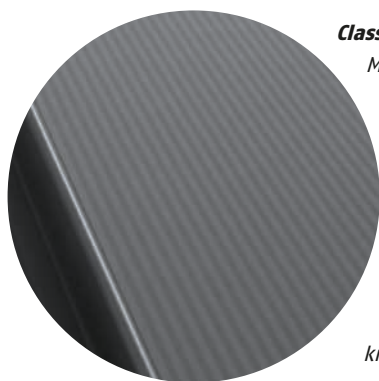

Classic M (Mikroprofilácia)

Možnosť tzv. mikroprofilácie krytiny Classic C v triedach kvality Ruukki 50+, Ruukki 40 a Ruukki 30. Mikroprofilácia krytiny Classic je nový spôsob povrchovej úpravy, ktorý podčiarkuje moderný a elegantný vzhľad strechy a prispieva k pevnosti strešnej krytiny ako celku. Mikroprofiláciu nemožno kombinovať s antikondenzačnou úpravou.



Dostupné farby:



Čierna
(RR33)



Antracit
(RR2H3)



Tmavosivá
(RR23)



Červená
(RR29)



Čokoládovo
hnedá
(RR887)

- Celková šírka:** 505 mm
- Efektívna šírka:** 475 mm
- Celková dĺžka:** 11 600 mm
- Minimálna dĺžka:** 1000 mm
- Minimálny sklon:** 6°



RUUKKI 40

**40 rokov záruka
na prehrdzavenie**

**15 rokov záruka
na vzhľad**



RUUKKI 30

**30 rokov záruka
na prehrdzavenie**

**10 rokov záruka
na vzhľad**

NOVINKA

RUUKKI CLASSIC PRO

Nový rozmer klasiky

Ruukki® Classic Pro je najnovší produkt v rade krytín Ruukki® Classic – kombinácia nadčasovej formy a moderného prístupu k detailu. S profilom širokým 510 mm spĺňa Ruukki® Classic Pro trhové štandardy a zároveň ponúka to, čo Ruukki odlišuje: škandinávsku kvalitu, precízne spracovanie a estetiku, ktorá dodáva budove jedinečný charakter.

Jednoduchosť línií, odolné materiály a dôraz na detail robia z Ruukki® Classic Pro riešenie pre tých, ktorí očakávajú viac než len strechu – chcú mať istotu, že zvolili správne na mnoho rokov.

Ruukki® Classic Pro. Klasika v 510 rozmeroch.

Ruukki® Classic Pro C

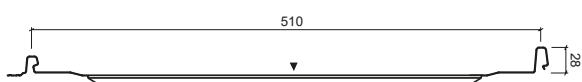

Ruukki® Classic Pro M

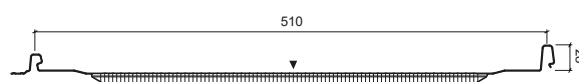
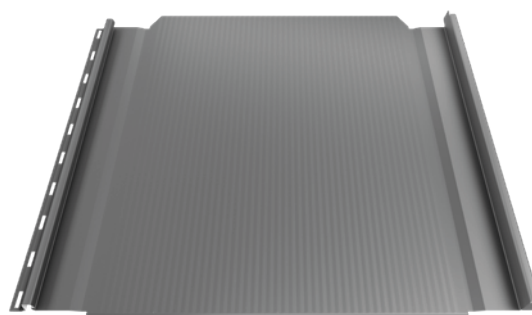

Kľúčové vlastnosti Ruukki® Classic Pro



Šírka 510 mm

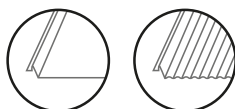

3 možnosti prevedenia povrchu



Zaoblené hrany



Estetický vzhľad



Pevné spoje

Dostupné farby:



Čierna (RR33)



Antracit (RR2H3)



Tmavosivá (RR23)



Čokoládovo hnedá (RR887)



Svetlosivá (RR22)



Červená (RR29)



Biely hliník (RAL9006)

Výška spoja:	28 mm
Efektívna šírka:	510 mm
Celková šírka:	540 mm
Maximálna dĺžka:	8 000 mm
Minimálna dĺžka:	1 200 mm*
Minimálny sklon strechy:	8°
Minimálny sklon strechy pri pozdĺžnom spájaní:	14°
Min. preloženie po spáde:	200 mm
Trieda kvality:	Ruukki 50, Ruukki 40, Ruukki 30



RUUKKI 50

50 rokov záruka
na prehrdzavenie

25 rokov záruka
na vzhľad



RUUKKI 40

40 rokov záruka
na prehrdzavenie

15 rokov záruka
na vzhľad



RUUKKI 30

30 rokov záruka
na prehrdzavenie

10 rokov záruka
na vzhľad

TRAPÉZOVÝ PROFIL

Vhodný pre všetky typy stavieb.

Profil T20 ponúka štýlovo jednoduché riešenie všetkých potrieb spojených so strechou, od moderných súkromných domov až po vidiecke stavby. Vďaka rovnému prevedeniu reliéfu plechov je Profil T20 príjemný na pohľad a ľahko sa inštaluje nielen na nové budovy, ale aj na staré krokvy pri renováciách.

Profil T20 je dostupný v týchto variantoch: Ruukki 50, Ruukki 40 a Ruukki 30. Typickým použitím pre krytinu T20 Ruukki 50 plus sú moderné domy vo funkčnom štýle, ktoré vyžadujú priamočiaru povrchovú úpravu exteriéru.

Technická záruka je 50 rokov a estetická záruka 25 rokov. Profil T20 Ruukki 40 je univerzálne používaný pre širokú škálu novostavieb i rekonštrukcií privátneho, ale aj priemyselného a administratívneho typu. Technická záruka je 40 rokov a estetická záruka 15 rokov. Profil T20 Ruukki 30 je naopak vhodný pre väčšinu stavieb v poľnohospodárskom sektore, ako sú napríklad sýpky, stodoly, silá alebo budovy hospodárskych či priemyselných komplexov. Technická záruka je 30 rokov a estetická záruka 10 rokov.

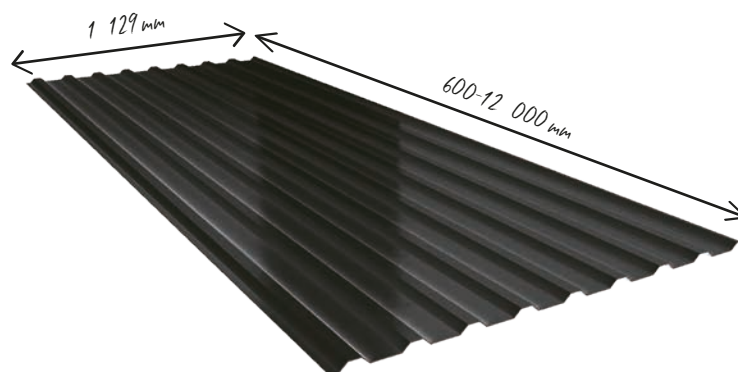

Dostupné farby:



Čierna
(RR33)



Antracit
(RR2H3)



Tmavosivá
(RR23)



Čokoládovo
hnedá
(RR887)



Tmavo hnedá
(RR32)



Červená
(RR29)



Tehlová
(RR750)



Biely
hliník
(RAL9006)



Biela
(RAL9010)

Celková šírka: 1 129 mm

Efektívna šírka: 1 095 mm

Minimálna dĺžka: 600 mm

Celková dĺžka: 12 000 mm

Minimálny sklon: 6°

Profil T20 je možné objednať aj ako stenový profil.



RUUKKI 50

50 rokov záruka
na prehrdzavenie

25 rokov záruka
na vzhľad



RUUKKI 40

40 rokov záruka
na prehrdzavenie

15 rokov záruka
na vzhľad



RUUKKI 30

30 rokov záruka
na prehrdzavenie

10 rokov záruka
na vzhľad

FALCOVANÁ KRYTINA (ZVITOK)

Dôkaz zručnosti

Strojovo falcované zvitky Ruukki sú vhodné pre väčšinu náročných rekonštrukcií a prostredí, ako sú napríklad pamiatkové stavby. Možno ich tiež použiť pri moderných architektonických projektoch. Pôsobivý výsledok bude zaručený jedinečnosťou povrchovej úpravy materiálu, rovnako ako veľmi kvalitnou montážou špeciálnymi klam-

piarskymi nástrojmi pre falcovanie striech. Zvitok je pre svoje určenie na falcovanie dodávaný s mäkkým oceľovým jadrom (Variant Ruukki PLX falcovací zvitok v hrúbke 0,6mm, Z350 g/m², šírka zvitku 620mm), alebo z hliníka (Ruukki Emka v hr. 0,8mm, šírka zvitku 610 mm).

Dostupné farby - oceľ:

Ruukki PLX (Ruukki 50)



Čierna
(RR33)



Antracit
(RR2H3)



Tmavosivá
(RR23)



Červená
(RR29)



Čokoládovo
hnedá
(RR887)



Svetlosivá
(RR22)

Dostupné farby - hliník:

Ruukki EMKA (Ruukki 40)



Čierna
(RAL9005)



Tmavosivá
(RAL7024)



Tehlovo
červená
(RAL3009)



Biely
hliník
(RAL9006)



Sivá
(RAL7040)

Celková šírka: 620/610 mm (oceľ/hliník)

Hrúbka materiálu: 0,60/0,80 mm (oceľ/hliník)



RUUKKI 50

**50 rokov záruka
na prehrdzavenie**

**25 rokov záruka
na vzhľad**



RUUKKI 40

**40 rokov záruka
na prehrdzavenie**

**15 rokov záruka
na vzhľad**

VŠETKO VYROBENÉ S ROVNAKÝM STUPŇOM PRESNOSTI

Odkvapový systém spojený so strechou vytvára kompletný funkčný celok

Novo ponúkame odkvapový systém SIBA v troch variantoch – klasický polkruhový, šírka žľabu 125 alebo 150mm, skrytý SIBA MODERN šírky 150mm a obojstranný odkvapový systém Siba Tech.

Oplechovanie, prestupy a ďalšie príslušenstvo

Ak si zvolíte príslušenstvo Ruukki, získate strechu, ktorá je štýlová aj funkčná do posledného detailu. Oplechovanie a prestupy sú vyrobené z rovnakých materiálov ako strešná krytina modernými výrobnými metódami. To umožňuje dosiahnuť presné rozmery a zhodnú kvalitu. Naše štandardizované strešné systémy vám zaručujú rýchlu dodávku celého riešenia. Pre hrebene, nárožia a úžľabia strechy je nevyhnutné tesnenie. Krytinové plechy sú upevňované pomocou samorezných skrutiek s podložkou. Skrutky sú dodávané vo farbe strechy, aby s ňou úplne splynuli. Efektívne navrhnuté skrutky sa zarezú do povrchu bez námahy.

Strešné bezpečnostné prvky

Strechy Ruukki sú odolné a ľahko sa udržiavajú. Ale napriek tomu aj ony potrebujú čas od času údržbu. Napriek tomu, že potrebujete len zriedka vyliezť na strechu, musíte na nej mať umožnený prístup bez zbytočného rizika. Rebríky, strešné lávky a snehové zábrany od spoločnosti Ruukki sú bezpečným a veľmi kvalitným riešením pre všetky strechy a účely. Tieto výrobky sú dostupné v prevedení vyrobenej z galvanizovanej ocele s povrchovou farebnou úpravou alebo bez nej.

Ak potrebujete viac informácií, kontaktujte svojho miestneho distribútora alebo navštívte:

www.ruukkistrechy.sk

kde obdržíte informácie týkajúce sa technických detailov a inštalácie.

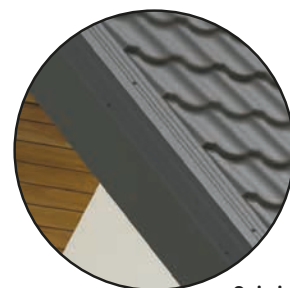

Originálne
oplechovanie
- olemovanie

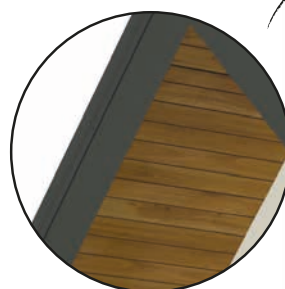

Podbitie Soffit





Farebné variácie strešných krytín

Názov	Povrchová úprava	Trieda kvality	Čierna RR33	Antracitová RR2H3	Grafitová RR23	Ťmavo hnedá RR32	Tehlová RR750	Červená RR29	Čokoládovo hnedá RR887	Sivá RR22	Biela RAL 9010	Okenná sivá RAL 7040
			RAL 9005	RAL 7021	RAL 7024	RAL 8019	RAL 8004	RAL 3009	RAL 8017	RAL 7045		

Krytiny so stojatou drážkou

Ruukki Classic LowCarbon C/M	GreenCoat Pural BT Matt	Ruukki® 50		•								
Ruukki Classic C/D/M	Polyester Rough Matt	Ruukki® 40	•	•	•			•	•			
	Polyester	Ruukki® 30	•	•	•			•	•			
	Polyester MagZn Matt	Ruukki® 30	•	•				•	•			
Ruukki Classic Design C/D/M	GreenCoat Pural BT Matt	Ruukki® 50	•	•	•			•	•	•		
	GreenCoat Crown BT	Ruukki® 40	•	•	•			•	•			
NOVINKA	GreenCoat Pural BT Matt	Ruukki® 50	•	•	•			•	•	•		
Ruukki Classic Pro C/M	Polyester Rough Matt / GreenCoat Crown BT	Ruukki® 40	•	•	•			•	•			
	Polyester	Ruukki® 30	•	•	•			•	•			
	Polyester MagZn Matt	Ruukki® 30	•	•				•	•			

RAL 9006

Modulové oceľové strešné krytiny

Ruukki Modular	Polyester Rough Matt / GreenCoat Crown BT	Ruukki® 40	•	•	•	•	•	•	•			
	Polyester	Ruukki® 30	•	•	•	•	•	•	•			
Ruukki Hygge	GreenCoat Pural BT Matt	Ruukki® 50	•	•	•					•		
	GreenCoat Crown BT	Ruukki® 40	•	•	•							
Ruukki Frigge	GreenCoat Pural BT Matt	Ruukki® 50	•	•	•	•	•	•	•	•		
	Polyester Rough Matt / GreenCoat Crown BT	Ruukki® 40	•	•	•	•	•	•	•			
Ruukki Finnera	GreenCoat Pural BT Matt	Ruukki® 50	•	•	•	•	•	•	•			
	GreenCoat Crown BT	Ruukki® 40	•	•	•	•	•	•	•			

Farebné variácie strešných krytín

Názov	Povrchová úprava	Trieda kvality	Čierna RR33	Antracitová RR2H3	Grafitová RR23	Tmavo hnedá RR32	Tehlová RR750	Červená RR29	Čokoládovo hnedá RR887	Sivá RR22	Biele RAL 9010	Okenná sivá RAL 7040
			RAL 9005	RAL 7021	RAL 7024	RAL 8019	RAL 8004	RAL 3009	RAL 8017	RAL 7045		

Oceľové strešné krytiny v tvare škridle

Ruukki Adamante	GreenCoat Pural BT Matt	Ruukki® 50	•	•	•	•	•	•	•			
	Polyester Rough Matt / GreenCoat Crown BT	Ruukki® 40	•	•	•	•	•	•	•			
	Polyester	Ruukki® 30	•	•	•	•	•	•	•			
Ruukki Monterrey	GreenCoat Pural BT Matt	Ruukki® 50	•	•	•	•	•	•	•			
	Polyester Rough Matt / GreenCoat Crown BT	Ruukki® 40	•	•	•	•	•	•	•			
	Polyester	Ruukki® 30	•	•	•	•	•	•	•			
	Polyester MagZn Matt	Ruukki® 30	•	•				•	•			
Ruukki Monterrey Grand	GreenCoat Pural BT Matt	Ruukki® 50	•	•	•	•	•	•	•			
	Polyester Rough Matt / GreenCoat Crown BT	Ruukki® 40	•	•	•	•	•	•	•			
	Polyester	Ruukki® 30	•	•	•	•	•	•	•			

Trapézový plech

Ruukki T20	GreenCoat Pural BT Matt	Ruukki® 50	•	•	•	•	•	•	•			
	GreenCoat Crown BT	Ruukki® 40	•	•	•	•	•	•	•			
	Polyester Rough Matt	Ruukki® 40	•	•	•	•	•	•	•			
	Polyester	Ruukki® 30	•	•	•	•	•	•	•	•		RAL 9006
	Polyester MagZn Matt	Ruukki® 30	•	•				•	•			RAL 9006
Ruukki T35	Polyester Rough Matt	Ruukki® 40	•	•	•	•	•	•	•			
	Polyester	Ruukki® 30	•	•	•	•	•	•	•	•		RAL 9006

Tabuľové plechy a zvitky, falcovacie zvitky

Tabuľové plechy 1250 × 2000 mm Zvitok šírka 1250 mm (dĺžka 2-6bm, nad 15bm) Zvitok šírka 620 mm (min. dĺžka 15bm - párný počet kusov)	GreenCoat Pural BT Matt	Ruukki® 50	•	•	•	•	•	•	•	•		
	Polyester Rough Matt / GreenCoat Crown BT	Ruukki® 40	•	•	•	•	•	•	•	•		
	Polyester	Ruukki® 30	•	•	•	•	•	•	•	•	•	RAL 9006
	Polyester MagZn Matt	Ruukki® 30	•	•				•	•			RAL 9006
Ruukki PLX falcovacie zvitky		Ruukki® 50	•	•	•			•	•	•		
Emka 0,8*		Ruukki® 40	RAL 9005		RAL 7024			RAL 3009			RAL 7040	RAL 9006 RAL 7038

* Neštandardné farby s termínom dodania 3-5 týždňov. Upozornenie: zobrazenie farieb sa môže od skutočnosti líšiť.
Poznámka pre krytiny Adamante a Monterrey: farebné prevedenie RR22 pre Ruukki50+ len na dopyt.

Kontakt:**S RADOSŤOU VÁM POSKYTNEME ĎALŠIE INFORMÁCIE.**Sales Manager SK: **0907 922 527**Obchodný zástupca SK: **0918 934 369****Bezplatné poradenstvo Poradca pre strechy:**e-mail: poradcaprestrechy@ruukki.com

Táto publikácia je zostavená na základe našich najlepších vedomostí a znalostí. Aj napriek najväčšej snahe zaistiť presnosť, spoločnosť nepreberá žiadnu zodpovednosť za prípadné chyby alebo opomenutia alebo akékoľvek priame, nepriame či následné škody spôsobené nesprávnou aplikáciou informácií. Ruukki Slovakia, s.r.o. si vyhradzuje právo zmeny cien, rozmerov, farieb, vzhľadu a typu produktov prezentovaných v tomto cenníku.

RUUKKI

Ruukki Slovakia, s.r.o.,
Stará Vajnorská 37, 831 04 Bratislava 3
www.ruukkistrechy.sk, www.ruukki.sk

Copyright© 2026 Ruukki Construction. Všetky práva vyhradené. Ruukki a názvy produktov Ruukki sú ochrannými známkami, alebo registrovanými ochrannými známkami Rautaruukki Corporation, dcérskej spoločnosti SSAB.

