

**RUUKKI**  
Building your tomorrow.

# Ruukki kattotuotteet



## Valitsemalla Ruukin katon varmistat kotisi arvon säilymisen.

Hinta-arviolaskurillamme saat arvion kattoremonttisi hinnasta sähköpostiisi vain muutamassa minuutissa. Ruukin yhteistyökumppani ottaa sinuun yhteyttä tarkempaa tarjousta varten. Valitut yhteistyökumppanimme tarjoavat Ruukin tuotteilla tehtyjä vastuullisia kattoremontteja, joissa asennus hoidetaan valmistajan ohjeiden mukaisesti, työturvallisuutta ja kierrätystä unohtamatta.



# Suomen luotetuin katto

## VALITSE RUUKIN KATTOTUOTTEET

Ruukin kotimaiset, korkealuokkaiset teräskatot ovat suojanneet suomalaisia koteja jo yli 60 vuoden ajan. Lähes joka toinen suomalainen asuukin Ruukki-katon alla. Kun valitset Ruukin, voit luottaa siihen, että kattoprojektisi sujuu helposti ja nopeasti, ja kattosi kestää Suomen vaativia sääolosuhteita.

## VARMISTA KOTISI ARVON SÄILYMINEN

Korkealaatuisesta teräksestä valmistettujen kattotuotteidemme pintakäsittely antaa tehokkaan suojan kosteutta, korroosiota ja auringonsäteitä vastaan. Siksi Ruukin katot kestävät kovimmatkin olosuhteet sateista pakkasiin ja auringonpaisteeseen. Toimiva katto myös varmistaa kotisi arvon säilymisen, sillä se on kosteudenhallinnan perusedellytys.

## TERÄS ON KESTÄVÄ VALINTA

Teräs on materiaalina kevyt ja kestävä, ja se sopii niin uudis- kuin korjausrakentamiseen. Teräskatto on helppo huoltaa ja pitää kunnossa. Se on kestävä valinta myös ympäristön kannalta. Korkealaatuinen teräskatto kuormittaa ilmastoa jopa 60 % vähemmän kuin muut kattotyypit pitkän käyttöikänsä, vähäisen huollon tarpeensa sekä kierrätettävyytensä ansiosta.

## KOTIMAISTA LAATUA TAKUULLA

Kattotuotteillamme on Suomalaisen Työn Liiton myöntämä Avainlippu-alkuperämerkintä, joka takaa sen, että tuotteet on valmistettu Suomessa. Lisäksi



kaikilla kattoprofiileillamme on CE-merkki, joka kertoo tuotteiden täyttävän niitä koskevat EU:n vaatimukset.

Ruukin katoilla on markkinoiden pisimmät ja kattavimmat takuut. Rekisteröimällä kattosi saat kiinteistökohtaisen takuutodistuksen ja varmistat kattosi aitouden. Ruukin valmistamien kattoprofiilien takuu on aina kokonaistakuu kattotuotteelle, ei pelkkä raaka-ainetakuu. Vastaamme tuotteidemme laadusta alusta loppuun saakka.

## MIKSI RUUKIN TERÄSKATTO?

- Sopiva ratkaisu jokaiseen rakennukseen ja käyttötarpeeseen
- Ruukki® laatuluokat takaavat tuotteiden alkuperän, laadun ja kestävyuden
- Ruukin kattopakettin kaikki osat ovat yhteensopivia laatutuotteita
- Markkinoiden parhaat kokonaistakuut
- Teräskatolla on kustannustehokas elinkaari
- Kevyt materiaali, helppo käsitellä ja nopea asentaa
- Vaivaton omistaa – vaatii vain vähän huoltoa
- 100 % kierrätettävä materiaali

# Meiltä saat kaiken mitä katollesi tarvitset

Katto sisältää paljon muutakin kuin pelkät katelevyt. Vasta kaikki tarvittavat osat sisältävä katto tekee siitä toimivan ja turvallisen. Ruukin valmistamien kattopakettien kaikki osat ovat testattuja ja yhteensopivia laatutuotteita.

## KATTO ON KOKONAISUUS

Hyväkuntoinen ja talon tyyliin sopiva katto antaa ryhtiä koko rakennukselle ja kohottaa sen arvoa. Toimiva katto pitää sisällään yhteensopivat tarvikkeet: toimivat alusrakenteet, katemateriaalit, kattoturvaluotteet ja sadevesijärjestelmän.

Jokaisella osalla on oma, tärkeä tehtävänsä katon turvallisuuden, kestävyuden ja ulkonäön kannalta. Oikeilla materiaaleilla, asianmukaisella asennuksella ja hyvällä kunnossapidolla varmistetaan, että katto on toimiva.

## TOIMIVA KATTO TERÄKSESTÄ

Teräksiset katelevyt suojaavat taloa ja sen rakenteita sateelta, tuulelta ja lumelta. Ne ovat myös katon näkyvin osa. Katon kanssa samaa väriä olevat listat, läpiviennit sekä savupiipun pellitys takaavat hienon

lopputuloksen.

Tärkeää on, että kaikki katon osat on valittu huolellisesti ja ne ovat keskenään yhteensopivia sekä toiminnallisesti että ulkonäöllisesti.

## SADEVESIJÄRJESTELMÄ KAIKILLE KATOILLE

Kaikki katot tarvitsevat toimivan sadevesijärjestelmän. Ruukin räätälöidyt, molemmin puolin maalipinnoitetut vesikourut syöksytörvineen ohjaavat sadeveden pois tehokkaasti. Sadevesijärjestelmämme vaihtoehtoista löytyy katon väriin sopivat sävyt. Ruukin sadevesijärjestelmä sopii teräs-, tiili- ja huopakatolle.

## VARMISTA TURVALLINEN LIKKUMINEN KATOLLA

Tikkaat, kattosillat ja lumiesteet varmistavat, että katolla on turvallista tehdä huolto- ja puhdistustöitä. Nykyiset rakentamismääräykset velvoittavat rakennuksen omistajaa huolehtimaan, että käytössä on turvalliset seinä- ja lapetikkaat sekä tarvittaessa kattosillat katolla liikkumiseen ja huoltotoimenpiteisiin.

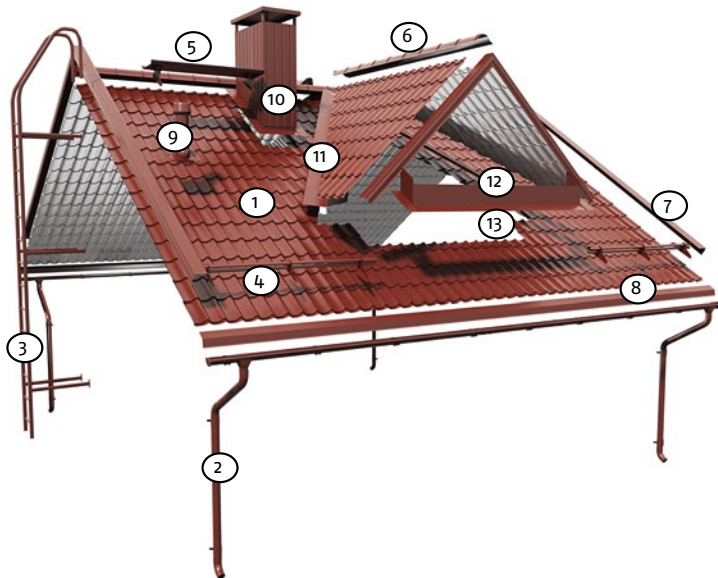

- |                        |                         |                  |
|------------------------|-------------------------|------------------|
| 1. Katelevyt           | 6. Harjalistat          | 11. Jiirilistat  |
| 2. Sadevesijärjestelmä | 7. Pätylistat           | 12. Liitoslistat |
| 3. Tikkaat             | 8. Räystäslistat        | 13. Aluskate     |
| 4. Lumiesteet          | 9. Läpiviennit          |                  |
| 5. Kattosilta          | 10. Savupiipun pellitys |                  |

# Ruukki kattovalikoima

## PYSTYSAUMAKATTEET

Pystysaumakatteen suorat linjat tekevät talon julkisivusta harmonisen. Aito ja alkuperäinen **Ruukki Classic®** (jäykisteetön C-malli kuvassa tai jäykistetty D-malli) luo vaikuttavan kokonaisuuden upeiden yksityiskohtien avulla. Lisäksi saatavana retromallinen mikrouritettu M-malli.

**Ruukki Classic® Silence** on hiljainen katemateriaali, joka Ruukki Classicin tavoin soveltuu tietyin edellytyksin jopa 1:9 kattokaltevuudelle.

**Ruukki Classic® LowCarbon** ja **Ruukki Classic® Solar** ovat erinomaisia vaihtoehtoja, kun haluat pienentää asumisen päästöjä ja omaa hiilijalanjälkeä tyylikkyydestä tinkimättä.

**Ruukki® Trendic** lukkosaumakatteessa on tuttuja ominaisuuksia, kuten etureunataitos ja piilokiinnitys, edulliseen hintaluokkaan.



## MUOTOKATTEET

Muotokate eli tiilikuvioinen teräskate on suomalaisen kodin kesto-suosikki. Muotokate on pysyvä osa kattomaisemaamme ja teräs materiaalina antaa sille parhaan kestävyuden ja taloudellisuuden. Valikoimastamme löydät hienoja kuvioita ja muotoja.

**Ruukki® Tiilikainen** on rauhallinen ja perinteinen malli. **Ruukki® Tiilikainen LowCarbon** on vähäpäästöisesti valmistettu vähähiilinen vaihtoehto. **Ruukki® Pohjalainen** on profiililtaan korkea soveltuen suurille pinnoille. Voit siis valita juuri sinulle sopivimman katemuodon tarvittavassa laatuluokassa.



## POIMUKATTEET

Poimukatteen eli matalat tai suorauraiset profiilit ovat tuttu näky rakennetussa ympäristössä. Poimukatteen ovat tyyliiltään suoraviivaisia ja sopivat näin ollen moneen eri kohteeseen: omakotitaloon tai erilaisiin hyötyrakennuksiin, kuten varastoihin, halleihin ja katoksiin. Ruukki tarjoaa laajan valikoiman poimukatteita erilaisiin käyttötarpeisiin.

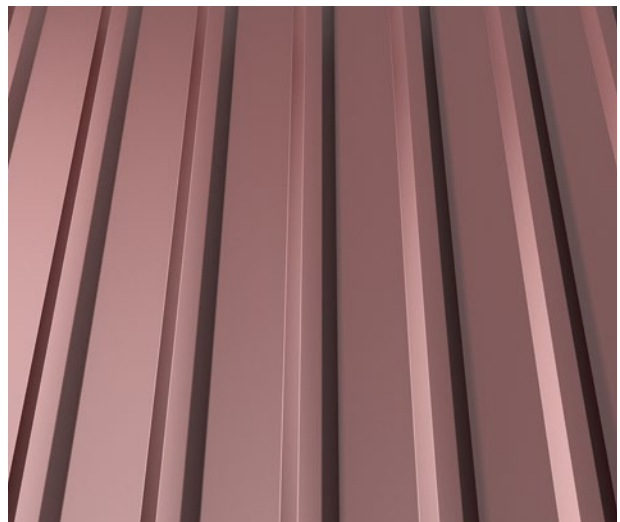

# Ruukki® laatuluokat helpottavat katon valintaa

Ruukki® laatuluokat takaavat tuotteidemme alkuperän, laadun ja kestävyys. Valikoimastamme löydät sopivan kattoratkaisun ja laatuluokan jokaiseen rakennukseen ja käyttötarpeeseen. Kullekin kattoprofiilille on määritelty laatuluokka, joka samalla määrittelee tuotteen teknisen takuajan. Ruukilta saat laatuluokkaan perustuvan pitkäikäisen tuotetakuun valmiille kattoprofiilille.

Laatuluokkia on kolme – Ruukki® 50 Plus, Ruukki® 40 ja Ruukki® 30. Uniikki laatuluokkamerkkimme on osoitus siitä, että tuotteet on suunniteltu ja valmistettu kestäväksi vuosikymmeniä vaativimmissakin olosuhteissa.

Raaka-aineena Ruukki käyttää SSAB:n laadukkaita GreenCoat-tuoteperheen maalipinnoitettuja teräksisiä. Ruukki on kehittänyt yhdessä SSAB:n kanssa uuden sukupolven kattopinnoitteet; GreenCoat Pural BT matta ja Rough matta.

Ruukki katot ja niiden laatuluokat – lupaus, johon asiakkaamme voi luottaa.

**GREENCOAT®**  
COLORFUL STEEL



## Ruukki® 50 plus

Ruukki® laatuluokka 50 plus. Markkinoiden edistyksellisin muotoilu ja kestävyys, syvän mattamainen pinta. Paras saatavilla oleva ratkaisu.

**Tekninen takuu 50 vuotta**  
Esteettinen takuu 25 vuotta  
Pinta: matta  
Pinnoite: GreenCoat Pural BT



## Ruukki® 40

Ruukki® laatuluokka 40. Erinomainen hinta-laatusuhde. Fiksu valinta, joka sopii moneen tarpeeseen ja kohteeseen.

**Tekninen takuu 40 vuotta**  
Esteettinen takuu 15 vuotta  
Pinta: matta  
Pinnoite: Rough matta



## Ruukki® 30

Ruukki® laatuluokka 30. Kun kustannustehokkuus ja käytännöllisyys ovat valttia. Edullinen ja luotettava valinta.

**Tekninen takuu 30 vuotta**  
Esteettinen takuu 10 vuotta  
Pinta: kiiltävä  
Pinnoite: Polyesteri

**HUOM!**  
Markkinoiden pisin takuu

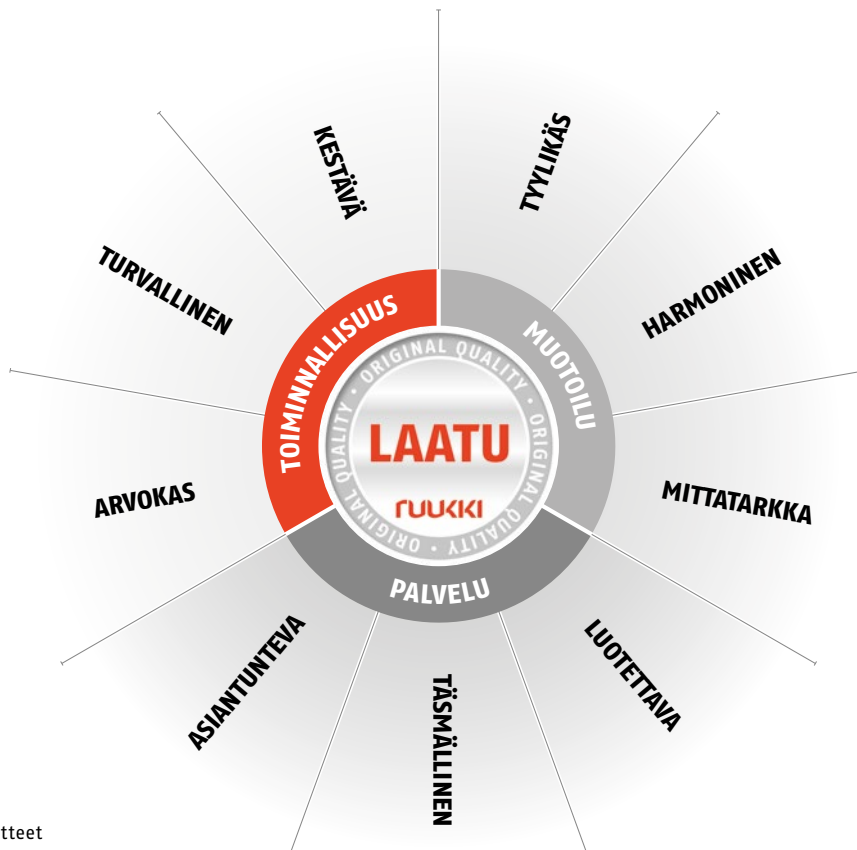

# RUUKKI ORIGINAL

50 VUODEN TAKUU

Saatavana nyt Ruukki Classic®- ja Ruukki® Tiilikainen -kattopaketeille!

Teknisesti huippuunsa viimeistely Ruukki® Original -kattopaketti antaa kattoremonttijalle ainutlaatuista turvaa: **Saat markkinoiden ainoan, koko kattopakettile myönnettävän 50 vuoden takuun!** Se on saatavana Ruukki Classic® ja Ruukki® Tiilikainen -kattopaketteihin, Ruukki® 50 Plus -laatuluokan tuotteisiin. Kaikki kattopakettin osat on testattu ja suunniteltu toimimaan yhdessä.

## 50 vuoden takuu koko kattopakettile!

### RUUKKI® ORIGINAL -KATTOPAKETTI SISÄLTÄÄ KAIKEN TÄMÄN:

1. Katelevyt
2. Sadevesijärjestelmä
3. Tikkaat
4. Lumiesteet
5. Kattosilta
6. Harjalistat
7. Päätylistat
8. Räystäslistat
9. Savupiipun  
pellitys
10. Jiirilistat
11. Liitoslistat
12. Aluskate
13. Ruuvit

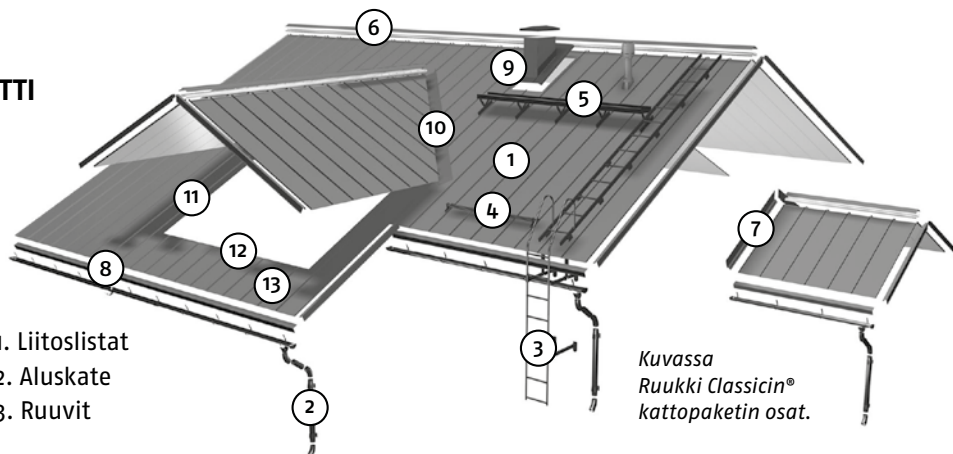

Kuvassa  
Ruukki Classicin®  
kattopakettin osat.

### 100 % VEDENPITÄVÄ!

Ruukki Classicin® saumalla on Eurofinsin vesitiiveys-sertifikaatti, joka takaa 100 % vedenpitävyyden Suomen vaativissa olosuhteissa.



### SÄÄOLOSUHTEITA KESTÄVÄÄ LAATUA RUUKIN 60 VUODEN KOKEMUKSELLA

Ruukki® Tiilikaisen sauman tiiviyyden takaa Ruukin kehittämä vedenohjauksen tuplavarmistus.



### REKISTERÖINTI VARMISTAA TAKUUN 50 VUODEKSI

Tutustu helppoon kattopakettin rekisteröintiin nettisivuillamme!

Luotettavan kattopakettin asennuksen hoitaa hyväksytty Ruukki-kumppani.



Tutustu tarkemmin: [ruukki.fi/ruukkioriginal](http://ruukki.fi/ruukkioriginal)



## Ruukki Classic® LowCarbon

### SUOMEN LUOTETUIN VÄHÄHIILINEN KATTO

Ruukki Classic® LowCarbon on valmistettu kierrätetystä ja ympäristöä säästävästä SSAB Zero™ 0,6 mm paksuisesta teräksestä vähäpäästöisesti Vimpelin tehtaalla. Myös pakkausmateriaalit ja kuljetukset on optimoitu vähäpäästöisiksi.

Ruukki Classic® LowCarbon -katto on teknisesti ja ulkonäöllisesti ylivoimainen: saumalla on Eurofinsin myöntämä vesitiiveys-sertifikaatti takaamassa 100 % vedenpitävyyden, tehdasvalmisteiset myrskyvarmat tiivistykset täyskorkeissa ponteissa sekä piiloon jäävät kiinnitysruuvit. Tehdastaivutettu etureuna viimeistelee räystäslinjan ulkonäön.

Kaikki katon osat on mietitty viimeistä piirtoa myöten ja siksi myös asennus on helppoa ja nopeaa. Vähäeleisen tyylikäs ja ajaton muotoilu sopii niin rintamamiestaloihin kuin moderneihin kivitaloihin.

Ruukki Classic® LowCarbon on saatavilla kolmessa värissä ja parhaassa Ruukki® 50 Plus -laatuluokassa.

Hiilijalanjälki jopa

**60%**

vakiokattoa pienempi



Tumman harmaa  
RR23



Antrasiitti  
RR2H3

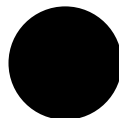

Musta  
RR33



## Ruukki Classic® Solar

### TYYLİKÄS, PROFILIIN INTEGROITU KERÄIN

Tyylikäs vaihtoehto, jossa Roofit.Solarin aurinkokeräin on integroitu huomaamattomasti uuteen Ruukki Classic® -teräskattoon. Integrointi mahdollistaa tehokkaan sähköntuotannon ja näyttävät kattopinnat ilman näkyviä paneelielementtejä.

Aurinkokeräimet on valmistettu korkealaatuisista materiaaleista, kestämaan kaikenlaisia sääolosuhteita. Integroinnin ansiosta sähköjohdot ovat suojassa katon alla.

Ruukki Classic® Solar -aurinkokatto on helppohuoltoinen. Se ei kerää lunta, jäätä tai puunlehtiä kuten katon päälle asennettavat aurinkopaneelit. Katto on saatavissa värissä RR33 musta.

Ruukki Classic® Solar -aurinkokatto toimitetaan avaimet käteen -ratkaisuna.



Musta  
RR33



### MIKSI AURINKOSÄHKÖ?

- pienennät hiilijalanjälkeäsi
- teet kannattavan sijoituksen
- saat turvaa omavaraisuudesta
- valmistaudut tulevaan

Tutustu tarkemmin:  
[ruukkikatot.fi/solar](https://ruukkikatot.fi/solar)

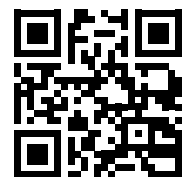



## Ruukki Classic® Silence

### MARKKINOIDEN YLIVOIMAINEN YKKÖNEN

Ruukki Classic® Silence on teknisesti ja ulkonäöllisesti upeasti viimeistelty katto. Lisäksi se on hiljainen vaimentaen ääniä tehokkaasti. Tuotteen saumalla on Eurofinsin vesitiiveyssertifikaatti.

Kaikki katon osat on mietitty viimeistä piirtoa myöten ja siksi asennus on helppoa ja nopeaa. Piiloon jäävät kiinnitysruuvit, räystäältä taitettu etureuna ja tasa-laatuinen pinta takaavat viimeistellyn ulkonäön.

Ruukki Classic® Silence -katto on teknisesti ylivoimainen. Tehdasvalmisteiset myrskytiivistykset pontissa, sauman sulkimet sekä ääniä vaimentava ja ulkonäköä parantava Silence-materiaali nostavat suorituskyvyn uudelle tasolle. Silence-materiaali tekee katosta noin kolmanneksen hiljaisemmän ja materiaalilla on myös antikondenssiominaisuus.

Ruukki Classic® Silence on saatavilla parhaassa Ruukki® 50 Plus -laatuluokassa ja yhdeksässä värissä (s. 11).

### 100 % VEDENPITÄVÄ!

Ruukki Classic® – markkinoiden ainoa profiili, jolle myönnetty Eurofinsin tuotesertifikaatti 100% sauman vesitiiveydestä.

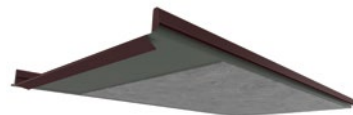

Ääniä vaimentava Silence-materiaali



Etareunataitos ja sauman suljin viimeistelevät katon.



## Ruukki Classic®

### TYYLIKÄS, UPEASTI VIIMEISTELTY

Ruukki Classic® on näyttävä, perinteitä vaaliva tehdasvalmisteinen pystysaumakate. Sen muotoilu sopii niin rintamamiestaloihin kuin moderneihin kivitaloihin.

Teknisesti ja ulkonäöllisesti upeasti viimeistelty katto. Ominaisuuksiltaan sama kuin Ruukki Classic® Silence, mutta ilman ääniä vaimentavaa materiaalia. Tuotteen saumalla on Eurofinsin vesitiiveysertifikaatti.

Classic-katteesta valittavana on kolme vaihtoehtoa: Classic C ja jäykistysurilla varustettu Classic D sekä retromallinen uritettu Classic M.

Ruukki Classic® -katto on saatavilla parhaassa Ruukki® 50 Plus -laatuluokassa.

Ruukki Classic® Silence ja Ruukki Classic® ovat saatavana yhdeksässä värissä.



### 100 % VEDENPITÄVÄ!

Ruukki Classic® - markkinoiden ainoa profiili, jolle myönnetty Eurofinsin tuotesertifikaatti 100% sauman vesitiiveydestä.

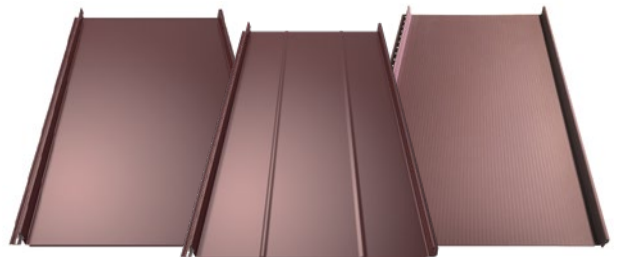

Havunvihreä  
RR11



Vaalea harmaa  
RR21



Harmaa  
RR22

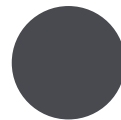

Tumma harmaa  
RR23



Antrasiitti  
RR2H3



Punainen  
RR29



Tumma ruskea  
RR32

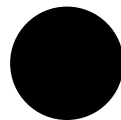

Musta  
RR33



Tiilenpunainen  
RR750



## Ruukki® Trendic

### EDULLINEN, MUTTA EI VAATIMATON

Ruukki® Trendicin muotoilu on pelkistetyt tyylikäs. Se viimeistelee rakennuksen harmoniseksi kokonaisuudeksi, täyttäen nykyaikaista arkkitehtuuria ja luotettavaa vesikattoa arvostavan asiakkaan tarpeet kustannustehokkaasti. Ruukki® Trendic vastaa laatu- ja tasoiltaan markkinoilla olevia lukkosaumakatteita. Ruukki® Trendic -kate soveltuu 1:7 kattokaltevuuteen.

Ruukki® Trendic -kateessa on kolme vaihtoehtoa: Trendic C, jäykistysurilla varustettu Trendic D sekä retromallinen mikrouritettu Trendic M.

Ruukki® Trendic on saatavilla Ruukki® 40 -laatuluokassa viidessä värissä.

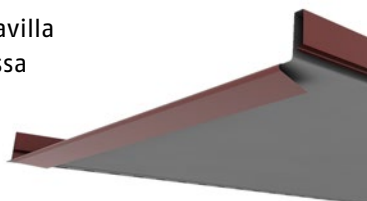

Etureunataitos Ruukki® Trendic

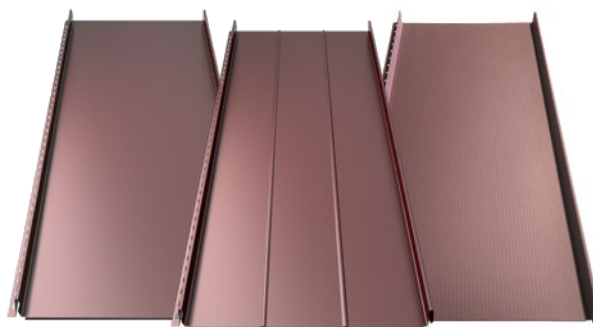

Tumma harmaa  
RR23



Antrasiitti  
RR2H3

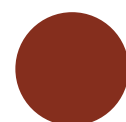

Punainen  
RR29



Tumma ruskea  
RR32

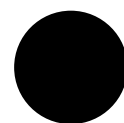

Musta  
RR33



## Ruukki® Pohjalainen

### KAUNIS MUOTOILU, KORKEA PROFIIILI

Ruukki® Pohjalainen -teräskate on muoto-  
katteidemme jykevin vaihtoehto, jonka korkea  
muoto tuo katoille elävyyttä ja ilmettä.  
Se kertoo myös arvokkuudesta ja laadusta.

Korkean profiilinsa ansiosta Ruukki® Pohjalaisen  
muoto tulee parhaimmillaan esiin suurilla pinnoilla.

Ruukki® Pohjalainen -katto on saatavilla  
Ruukki® 50 Plus- ja Ruukki® 40 -laatuluokissa.

Profiilin sauman tiiveyteen on  
kiinnitetty erityistä huomiota  
kehittämällä tuplavarmistus  
vedenohjaukselle. Tämä  
vedenohjauksen tupla-  
varmistus on saatavilla  
vain Ruukilta.

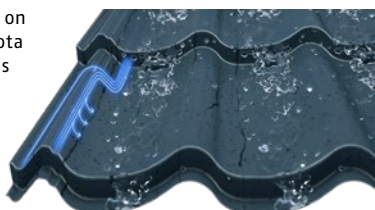

Havunvihreä  
RR11



Tumma harmaa  
RR23 \*)



Antrasiitti  
RR2H3 \*)



Punainen  
RR29 \*)



Tumma ruskea  
RR32 \*)



Musta  
RR33 \*)



Tiilenpunainen  
RR750

\*) Saatavana laatuluokassa 40



## Ruukki® Tiilikainen

### KESTOSUOSIKKI KOKO MAASSA

Ruukki® Tiilikainen on muodoltaan matalin ja suosituin muutokatteemme. Se istuu tyylikkäästi suomalaiseen maisemaan ja pientaloarkkitehtuuriin.

Profiilista on saatavilla myös vähähiilinen Ruukki® Tiilikainen LowCarbon. Se on valmistettu kierrätetystä teräksestä vähäpäästöisesti Vimpelin tehtaalla.

Ruukki® Tiilikainen on saatavilla Ruukki® 50 Plus- ja Ruukki® 40 -laatuluokissa sekä Ruukki® Tiilikainen LowCarbon Ruukki® 50 Plus -laatuluokassa.

Profiilin sauman tiiveyteen on kiinnitetty erityistä huomiota kehittämällä tuplavarmistus vedenohjaukselle. Tämä vedenohjauksen tuplavarmistus on saatavilla vain Ruukilta.

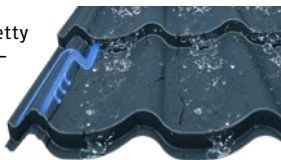

Havunvihreä  
RR11



Tumma harmaa  
RR23 \*)



Antrasiitti  
RR2H3 \*)



Punainen  
RR29 \*)



Tumma ruskea  
RR32 \*)



Musta  
RR33 \*)



Tiilenpunainen  
RR750

\*) Saatavana  
laatu-  
luokassa 40

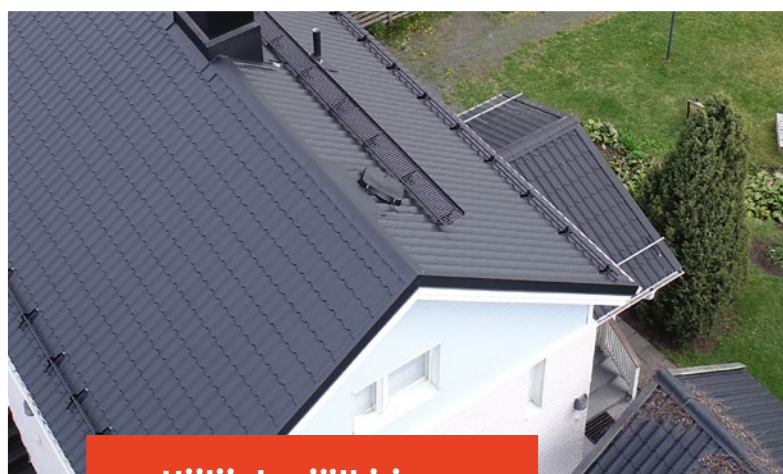

Hiilijalanjälki jopa  
**60%**  
vakiokattoa pienempi

### RUUKKI® TIILIKAINEN LOWCARBON



Tumman harmaa  
RR23



Antrasiitti  
RR2H3



Musta  
RR33 \*)

\*) Saatavana 0,5 mm paksuudessa



## Ruukki® poimukatteen

### SUORALINJAISTA ILMETTÄ

Poimukatteen eli matalat tai suorauraiset profiilit ovat tuttu näky rakennetussa ympäristössä.

Poimukatteen ovat tyyliiltään suoraviivaisia ja sopivat näin ollen moneen eri tarpeeseen – omakotitaloon tai erilaisiin hyötyrakennuksiin, kuten varastoihin, halleihin ja katoksiin. Ruukki tarjoaa laajan valikoiman poimukatteita erilaisiin käyttötarpeisiin.

Poimukatteita on saatavilla Ruukki® 50 Plus-, Ruukki® 40- ja Ruukki® 30 -laatuluokissa.

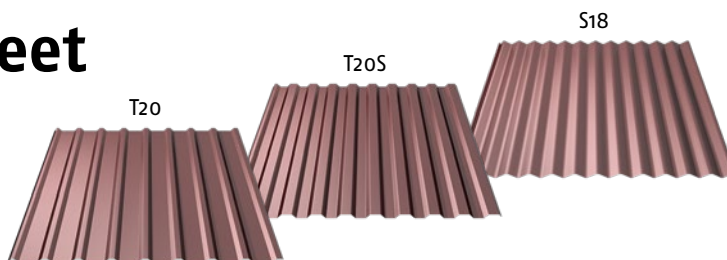

Havunvihreä  
RR11



Valkoinen  
RR20



Vaalea harmaa  
RR21



Harmaa  
RR22



Tumma harmaa  
RR23

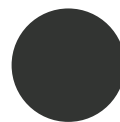

Antrasiitti  
RR2H3



Punainen  
RR29



Tumma ruskea  
RR32

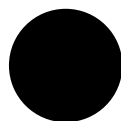

Musta  
RR33

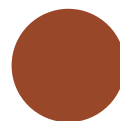

Tiilenpunainen  
RR750



Hopea  
RR946

# Laaja värivalikoima ja markkinoiden parhaimmat takuut

## LAAJA VÄRIVALIKOIMA ANTAA MAHDOLLISUUDEN IDEASTA TOTEUTUKSEEN

Kattosi väri on tärkeä osa rakennuksen ilmettä. Väri säilyy vuosikymmenien ajan ja on täten pysyvä osa taloa ja myös ympäröivää maailmaa. Tämän vuoksi on tärkeää, että pääset tutustumaan Ruukin kattojen väri- ja mallivalikoimaan etukäteen. Tutustu tuotteisiin osoitteessa [www.ruukki.fi](http://www.ruukki.fi)

## TAKUU TUO MIELENRAUHAA

Ruukki on varma, että kattosi kestää sille asetetut vaatimukset ja Pohjolan sääolosuhteet. Tämän johdosta Ruukki myöntää ainutlaatuisen takuun koko kattopakettille. Katso tarkemmat tiedot [www.ruukki.fi/kattotakuu](http://www.ruukki.fi/kattotakuu).

Ruukin kokonaistoimituksissa kaikki tarvittavat katon osat kootaan asiakkaan valitseman laatuluokan mukaisesti, jolloin katto näyttää yhtenäiseltä kokonaisuudelta myös vuosikymmenien käytön jälkeen.



## VÄRIT PYSTYSAUMAKATTEILLE



### Ruukki Classic® LowCarbon 0,60 mm

Tumman harmaa RR23	Antrasiitti RR2H3	Musta RR33
-----------------------	----------------------	---------------



### Ruukki Classic® Silence 0,60 mm / Ruukki Classic® 0,60 mm

Havunvihreä RR11	Vaalean harmaa RR21	Harmaa RR22	Tumman harmaa RR23	Antrasiitti RR2H3	Punainen RR29
Tumman ruskea RR32	Musta RR33	Tiilenpunainen RR750			



### Ruukki® Trendic Lukkosauma 0,50 mm

Tumman harmaa RR23	Antrasiitti RR2H3	Punainen RR29	Tumman ruskea RR32	Musta RR33
-----------------------	----------------------	------------------	-----------------------	---------------

## VÄRIT MUOTOKATTEILLE



### Ruukki® Tiilikainen LowCarbon 0,60 mm

Tumman harmaa RR23	Antrasiitti RR2H3	Musta RR33
-----------------------	----------------------	---------------

### Ruukki® Tiilikainen LowCarbon 0,50 mm

Musta RR33
---------------



### Ruukki® Tiilikainen 0,5 ja 0,6 mm / Ruukki® Pohjalainen 0,5 ja 0,6 mm

Havunvihreä RR11	Tumman harmaa RR23	Antrasiitti RR2H3	Punainen RR29
Tumman ruskea RR32	Musta RR33	Tiilenpunainen RR750	



### Ruukki® Tiilikainen 0,5 ja 0,6 mm / Ruukki® Pohjalainen 0,5 ja 0,6 mm

Tumman harmaa RR23	Antrasiitti RR2H3	Punainen RR29	Tumman ruskea RR32	Musta RR33
-----------------------	----------------------	------------------	-----------------------	---------------

Värit ovat vain suuntaa antavia, niin lähellä oikeaa kuin paino-, tulostus- tai näyttötekniisesti on mahdollista.

# Sadevesijärjestelmät, kattoturvatuotteet, tarvikkeet ja listat

## Ruukki® sadevesijärjestelmä

Ruukin sadevesijärjestelmä tekee katostasi viimeistellyn ja toimivan. Järjestelmä on suunniteltu sopivaksi niin teräs-, tiili- kuin huopakatollekin. Sadevesijärjestelmän kaikki osat on valmistettu molemmin puolin maalipinnoitetusta kuumasinkitystä teräksestä. Sileäksi muotoillut mutkat sekä kourujen ulkopuoliset kiinnityskoukut vähentävät roskien kerääntymistä ja helpottavat puhdistusta. Myönnämme sadevesijärjestelmälle 30 vuoden teknisen takuun. Tarkemmat tuotetiedot sekä asennusohjeet [www.ruukki.fi](http://www.ruukki.fi).

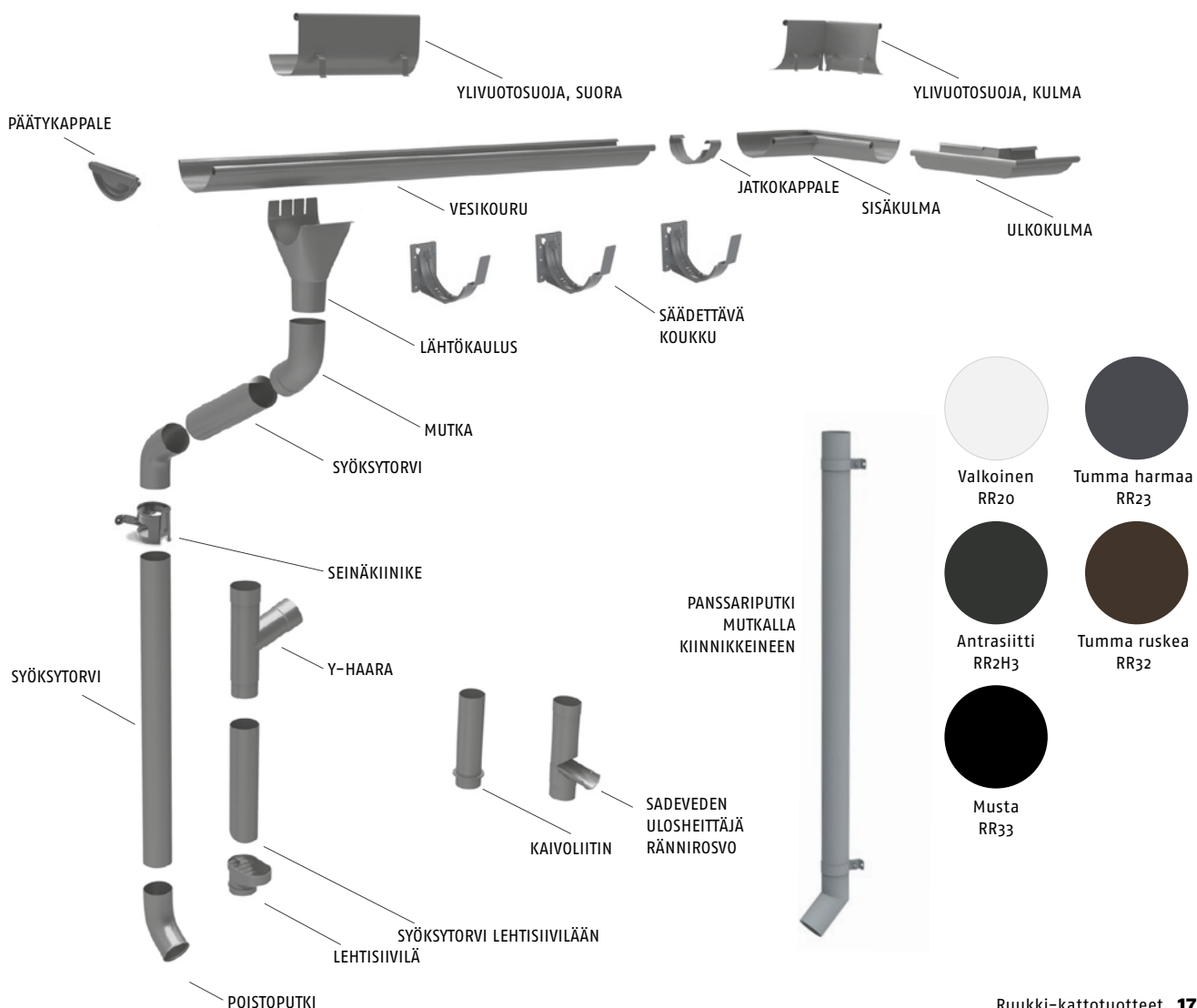

# Viimeistele kattosi kattoturva- tuotteilla ja lisätarvikkeilla

## Kattoturvatuotteet

Ruukin katot ovat kestäviä ja helppohoitoisia. Silti nekin tarvitsevat huolenpitoa. Kun katolla liikutaan, pitää sen olla turvallista. Ruukin tikkaat, kattosillat ja lumiesteet täyttävät viranomaisten kattoturva-tuotteista antamat ohjeet ja määräykset. Tuotteet saa valmiiksi maalattuina.

### TURVAAMME LIIKKUMISESI KATOLLA

1. Lumieste, pituus 3 m
2. Kattosilta, pituus 3 m
3. SafeGrip-lapetikas, pituus alkaen 1,2 m
4. SafeGrip-turvatikas, pituus alkaen 1,2 m
5. SafeGrip-talotikas, nousulle sivulle ja pätyyn, pituus alkaen 1,2 m

Asennussarjat tilattava erikseen.



## Läpiviennit, listat, tiivisteet ja muut tarvikkeet

Katon viimeistelemiseen tarvittavat listat valmistetaan samasta materiaalista kuin kattoprofiilit. Mittatarkkuuden ansiosta listojen asentaminen on nopeaa ja vaivatonta. Vakioitu listamallisto nopeuttaa toimitusta.

Tiivisteitä tarvitaan katon harjalle sekä sisä- että ulkojiireihin. Teräsohutlevyjen kiinnittämiseen käytetään tiivistelevyllä varustettuja itseporautuvia ruuveja. Kaikki vesikattoruuvit toimitetaan samoissa väreissä kuin kattoprofiili.

Läpiviennit saatavina Classic-, Trendic-, Tiilikainen- ja Pohjalainen-juurilevyillä sekä yleismallin juurilevyllä. Yleismalli ei ole yhteensopiva Classicin eikä Trendicin kanssa. Lisää läpivientiratkaisuja voi tiedustella Ruukin vesikatteiden teknisestä neuvonnasta.

1. Läpivientiputki, eristetty 110 mm (ei hattua)
2. Ilmanvaihdon Flow poistoputki, 125, 160XL ja 200XL mm
3. Huippuimuri ECO Flow 125 mm
4. Huippuimuri E190 125 mm
5. Yläpohjan tuuletusputki Flow-hatulla, eristämätön 160 mm



7. Lävivientisarjat

7.



8. Paloluukut

8.

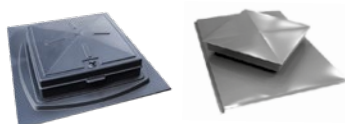

9. Saneerausläpivientihattu 12–102 mm

9.

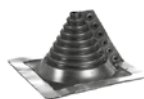

10.



10. Kuminen muovailtava läpivientihattu

11. Tuulettuva teräsrude 3700 mm

11.



12.

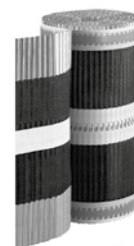

12. Tuulettuva ulkotaitetiiviste

13. Kiinnitykseen sopivat ruuvit

13.



14. Aluskatteet

14.



# Pystysaumakatteet

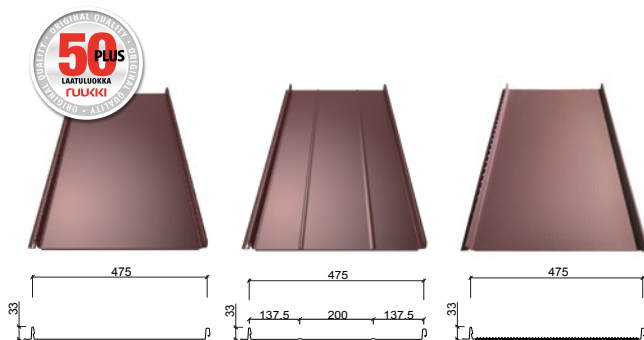

## RUUKKI CLASSIC® SILENCE CF, DF JA MF

### RUUKKI CLASSIC® C, D JA M

Profiilin korkeus	33 mm
Hyötyleveys	475 mm
Kokonaisleveys	507 mm
Maksimipituus	14 000 mm
Minimipituus	800 mm
Materiaalin vahvuus	0.60 mm
Sinkin massa	275 g/m <sup>2</sup>
Sauman minimikaltevuus *)	1:9
Neliöpaino **)	6.2 kg/hm <sup>2</sup>

\*) Mikäli katto on loivempi kuin 1:7, katso lisähuomiot Classicin asennusohjeesta.

\*\*) Ruukki Classic® Silencen neliöpaino on 0.2 kg enemmän kuin Ruukki Classicin®, eli 6.4 kg/hm<sup>2</sup>.

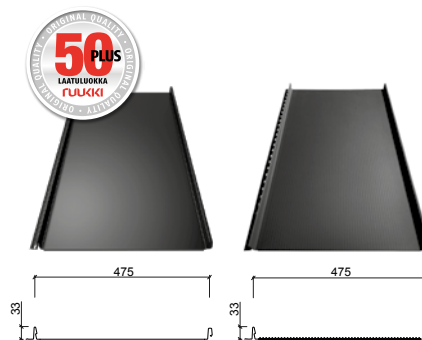

## RUUKKI CLASSIC® LOWCARBON C, D JA M

Profiilin korkeus	33 mm
Hyötyleveys	475 mm
Kokonaisleveys	507 mm
Maksimipituus	14 000 mm
Minimipituus	800 mm
Materiaalin vahvuus	0.60 mm
Sinkin massa	275 g/m <sup>2</sup>
Sauman minimikaltevuus *)	1:9
Neliöpaino **)	6.2 kg/hm <sup>2</sup>

\*) Mikäli katto on loivempi kuin 1:7, katso lisähuomiot Classicin asennusohjeesta.

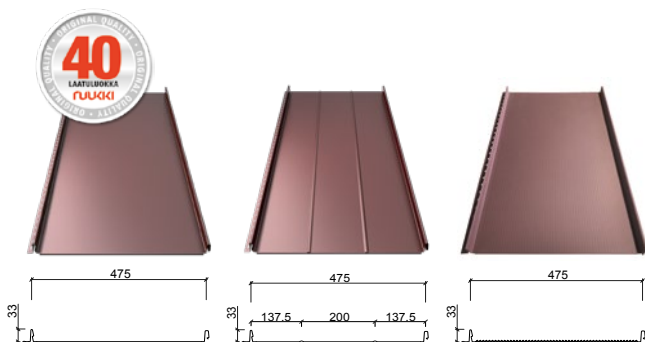

## RUUKKI® TRENDIC LUKKOSAUMAKATE C, D JA M

Profiilin korkeus	33 mm
Hyötyleveys	475 mm
Kokonaisleveys	507 mm
Maksimipituus	0.50 mm: 10 000 mm 0.60 mm: 14 000 mm
Minimipituus	800 mm
Materiaalin vahvuus	0.50 tai 0.60 mm
Sinkin massa	275 g/m <sup>2</sup>
Minimikaltevuus	1:7
Neliöpaino	0.5 mm 5.2 kg/hm <sup>2</sup> 0.6 mm 6.2 kg/hm <sup>2</sup>

# Muotokatteet

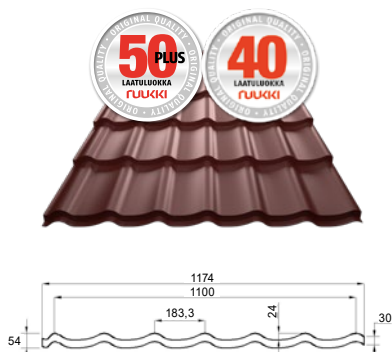

## RUUKKI® POHJALAINEN

Profiilin korkeus	54 mm
Kuviopituus	400 mm
Hyötyleveys	1 100 mm
Kokonaisleveys	1 174 mm
Maksimipituus	8 000 mm
Minimipituus	800 mm
Materiaalin vahvuus	0.50 tai 0.60 mm
Sinkin massa	275 g/m <sup>2</sup>
Minimikaltevuus	1:4
Neliöpaino	4.9 / 5.9 kg/hm <sup>2</sup>

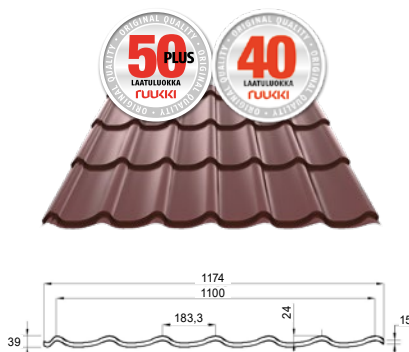

## RUUKKI® TIILIKAINEN

Profiilin korkeus	39 mm
Kuviopituus	350 mm
Hyötyleveys	1 100 mm
Kokonaisleveys	1 174 mm
Maksimipituus	8 000 mm
Minimipituus	800 mm
Materiaalin vahvuus	0.50 tai 0.60 mm
Sinkin massa	275 g/m <sup>2</sup>
Minimikaltevuus	1:4
Neliöpaino	4.7 / 5.6 kg/hm <sup>2</sup>



## RUUKKI® TIILIKAINEN LOWCARBON

Profiilin korkeus	39 mm
Kuviopituus	350 mm
Hyötyleveys	1 100 mm
Kokonaisleveys	1 174 mm
Maksimipituus	8 000 mm
Minimipituus	800 mm
Materiaalin vahvuus	0.50 tai 0.60 mm
Sinkin massa	275 g/m <sup>2</sup>
Minimikaltevuus	1:4
Neliöpaino	4.7 / 5.6 kg/hm <sup>2</sup>

# Matalat poimulevyt

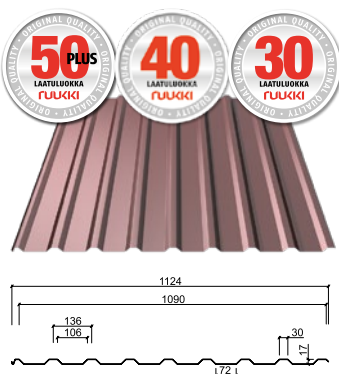

## RUUKKI® T20

Profiilin korkeus	17 mm
Hyötyleveys	1 090 mm
Kokonaisleveys	1 124 mm
Maksimipituus	12 000 mm
Minimipituus	650 mm
Materiaalin vahvuus	0.50 tai 0.60 mm
Sinkin massa	275 g/m <sup>2</sup>
Minimikaltevuus *)	1:5
Neliöpaino	0.50 mm 4.5 kg/hm <sup>2</sup> 0.60 mm 5.4 kg/hm <sup>2</sup>

\*) Saumatiivisteellä 1:7

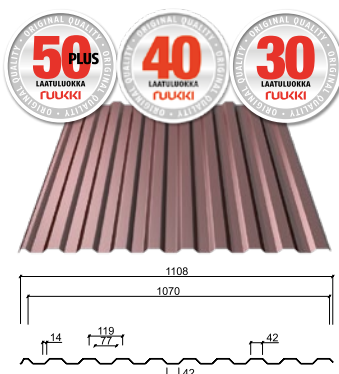

## RUUKKI® T20S

Profiilin korkeus	18 mm
Hyötyleveys	1 070 mm
Kokonaisleveys	1 108 mm
Maksimipituus	12 000 mm
Minimipituus	650 mm
Materiaalin vahvuus	0.50 tai 0.60 mm
Sinkin massa	275 g/m <sup>2</sup>
Minimikaltevuus *)	1:5
Neliöpaino	0.50 mm 4.6 kg/hm <sup>2</sup> 0.60 mm 5.5 kg/hm <sup>2</sup>

\*) Saumatiivisteellä 1:7

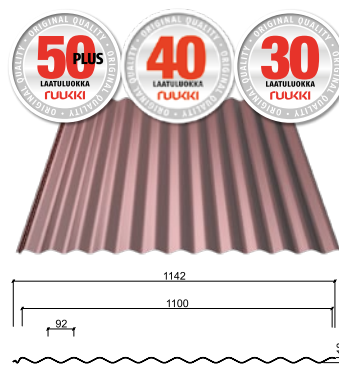

## RUUKKI® S18

Profiilin korkeus	18 mm
Hyötyleveys	1 100 mm
Kokonaisleveys	1 142 mm
Maksimipituus	9 000 mm
Minimipituus	600 mm
Materiaalin vahvuus	0.50 tai 0.60 mm
Sinkin massa	275 g/m <sup>2</sup>
Minimikaltevuus *)	1:5
Neliöpaino	0.50 mm 4.5 kg/hm <sup>2</sup> 0.60 mm 5.4 kg/hm <sup>2</sup>

\*) Saumatiivisteellä 1:7

# Vakiolistat pystysaumakatteille

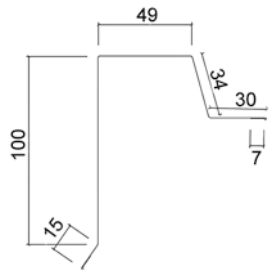
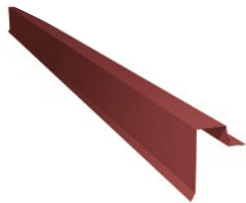
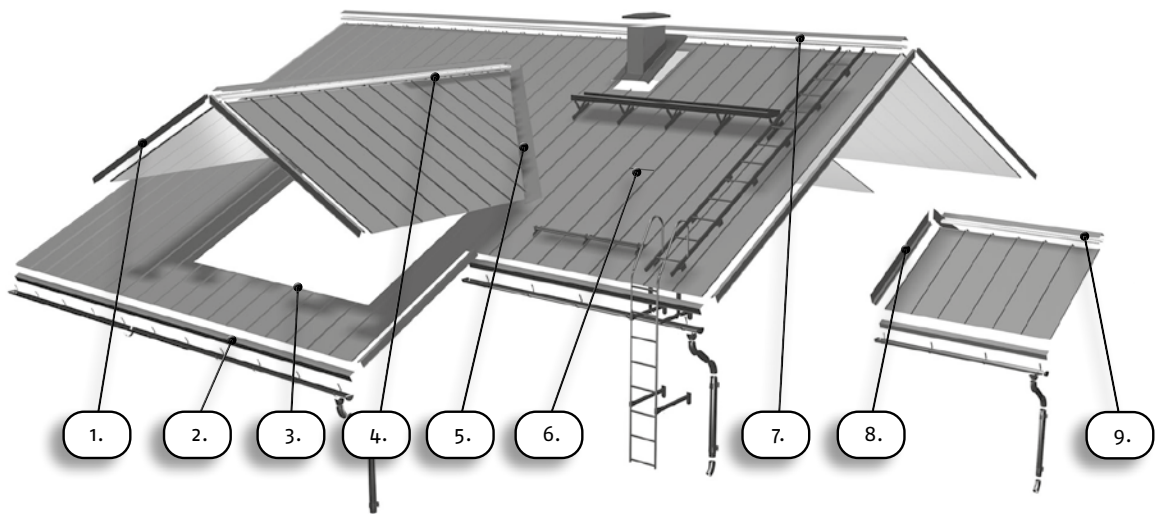

1. Päätylista, pystysaumakatteet, L = 3000 mm

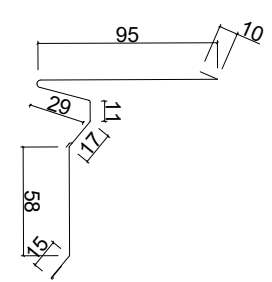

2. Rästyslista taittuva, pystysaumakatteet, L = 3000 mm

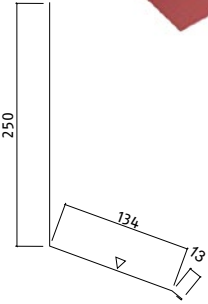
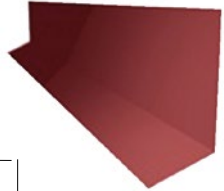

3. Liitoslista, L = 3000 mm

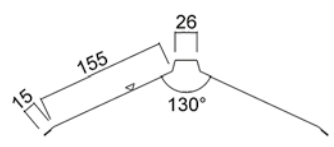

4. Harjalista sileä, L = 30000 mm



5. Sisäjiirilista, L = 2000 mm



6. Jatkoslista

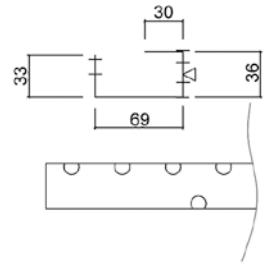

7. Harjantiivistelista, L = 460 mm, L=510 mm ja L = 3000 mm

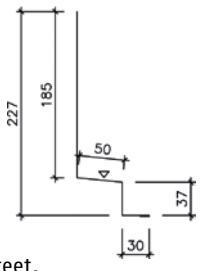
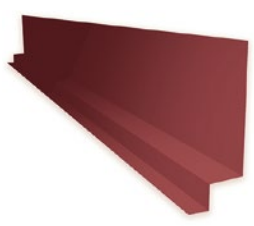

8. Sivuliitoslista, pystysaumakatteet, L = 3000 mm

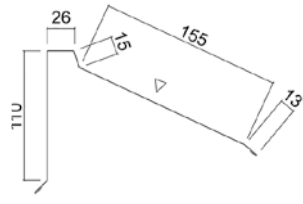
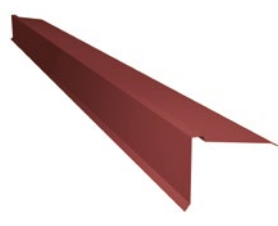

9. Pulpettikaton ylärästyslista, L = 3000 mm

# Listamallit muoto- ja poimukatteille

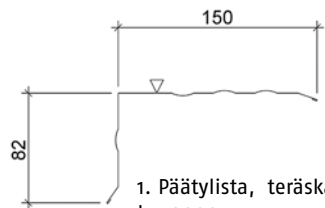
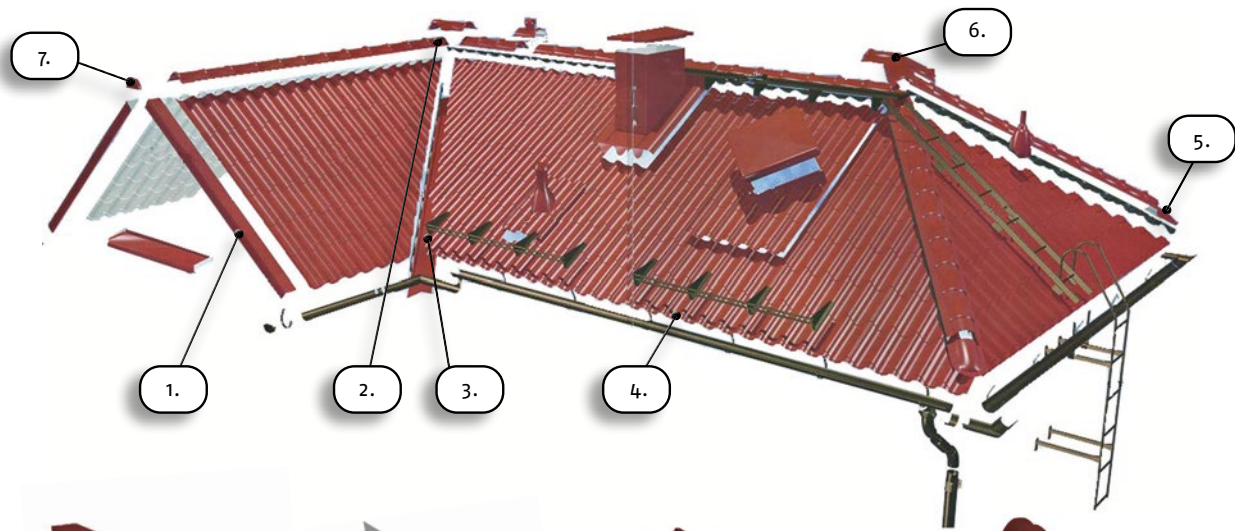

1. Päätylista, teräskatteet  
L = 3000 mm

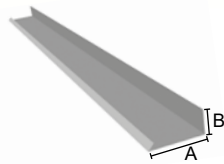

Päätylistan alalista  
L = 3000 mm

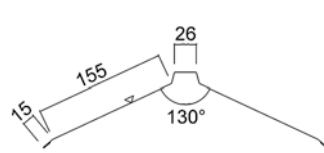

2. Harjalista sileä, L = 3000 mm

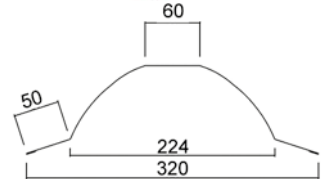

2. Harjalista pyöreä, L = 2100 mm

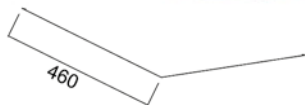

3. Sisäjiirilista, L = 2000 mm

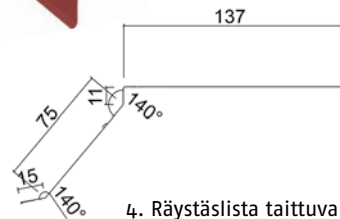

4. Räystäslista taittuva,  
teräskatteet, L = 3000 mm

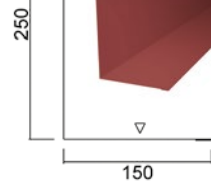
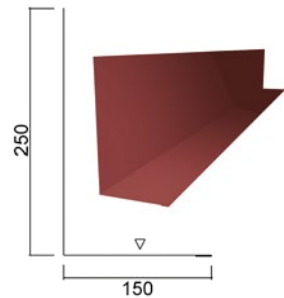

Liitoslista, L = 3000 mm

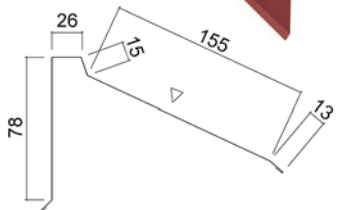
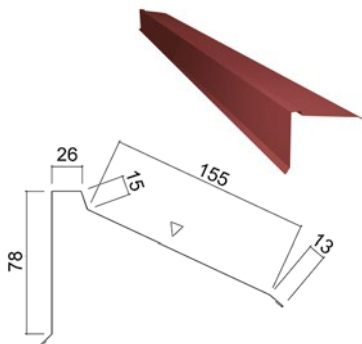

Pulpettikaton yläräystäslista,  
L = 3000 mm



5. Auman päätykappale,  
pyöreä



6. Harjalistan  
Y- kappale,  
pyöreä



6. Harjalistan  
Y- kappale,  
sileä



7. Harjalistan  
päätykappale,  
pyöreä



Harjalistan T-kappale,  
pyöreä



Harjan tuuletusputki  
sileään harjalistaan



Harjan tuuletusputki  
pyöreään harjalistaan

Valmistamme teräkseen pohjautuvia tuotteita, joita käytetään seinien ja kattojen rakentamiseen. Korkealaatuisia tuotteita, järjestelmiä ja rakentamisen ratkaisuja käytetään kaupallisissa rakennuksissa ja yksityiskodeissa. Tuotteemme on valmistettu kestävän kehityksen mukaisesti ja ne kestävät ankarimmatkin luonnonolosuhteet.

## YHTEYSTIEDOT:

Myynnin yhteystiedot löydät Ruukin nettisivuilta.

Vesikatteiden tekninen neuvonta 020 593 1122 arkisin kello 8–16

Kuljetuspalvelut 020 592 7775 arkisin kello 8–16

Kuljetuspalveluun soittaessa muista ilmoittaa tilausvahvistuksen numero.



Tämä julkaisu on tarkistettu mahdollisimman huolellisesti. Emme kuitenkaan vastaa mahdollisista virheistä tai tietojen väärästä soveltamisesta aiheutuneista välittömistä tai välillisistä vahingoista. Oikeudet muutoksiin pidätetään. Tarkassa vertailussa on aina käytettävä alkuperäisiä standardeja. Viimeiset tekniset päivitykset löytyvät osoitteesta **ruukki.fi**.

# RUUKKI

**Ruukki Construction Oy, Panuntie 11, 00620 Helsinki**  
020 59 150, [www.ruukki.fi](http://www.ruukki.fi)

Copyright© 2026 Ruukki Construction. Kaikki oikeudet pidätetään. Ruukki ja Ruukin, SSAB:n ja Piristeelin tuotenimet ovat Rautaruukki Oyj:n, SSAB:n ja Piristeelin tavaramerkkejä tai rekisteröityjä tavaramerkkejä. Rautaruukki on SSAB:n tytäryhtiö.

